



Catálogo General 2023

NOVEDADES 2024

Sistemas
Suelo

Termostatos
Colectores Plásticos
Inoxidable

Tubería
Inoxidable
Flexible

Tuberías
Plásticas

Pex
Pert
Pex Evoh
Multicapa
PPR

Grupos
de
Bombeo

Depósitos

Válvulas
Seguridad

Compresores

Temas

Ene Solu
Térmica



FERCO FLOOR
Sistemas Suelo Radiante



Sistemas Completos de
Suelo Radiante

+ de 100 modelos
de placas diferentes

www.fercofloor.com

FERCOPEX EVOH PEX-A + EVOH



LEYENDA

1.- Evoh 2.- Adhesivo 3.- PEX - A



LEYENDA-KLETT

1.- PEX - A 2.- Adhesivo 3.- Evoh
4.- Adhesivo 5.- PEX - A
6.- KLETT. Autofijación

Tubería Polietileno Reticulado PEX-A + Evoh

Tubería FERCOPEX PEX-A fabricada según UNE 15875.

Código	Descripción	Mts Rollo/Palet	€/ml Rollo	€/ml Palet
RET10EV100*	PEX-A Evoh 10 x 1,2	100 -	0,80 €	0,76 €
RET12EV100*	PEX-A Evoh 12 x 1,1	100 -	0,89 €	0,86 €
RET16EV100	PEX-A Evoh 16 x 1,8 (2)	100 3.300	1,01 €	0,96 €
RET16EV200	PEX-A Evoh 16 x 1,8 (2)	200 3.800	1,01 €	0,96 €
RET16EV500	PEX-A Evoh 16 x 1,8 (2)	500 4.500	1,01 €	0,96 €
RET20EV100	PEX-A Evoh 20 x 1,9 (2)	100 2.300	1,35 €	1,28 €
RET20EV200	PEX-A Evoh 20 x 1,9 (2)	200 2.600	1,35 €	1,28 €
RET20EV500	PEX-A Evoh 20 x 1,9 (2)	500 3.000	1,35 €	1,28 €
RET25EV50*	PEX-A Evoh 25 x 2,3	50 1.150	1,95 €	1,85 €
RET32EV25*	PEX-A Evoh 32 x 2,9	25 1.250	3,09 €	2,94 €

Código	Sistema Klett	Mts Rollo/Palet	€/ml Rollo	€/ml Palet
KLETR16EV200	PEXA Evoh Klett 16x1,8(2)	200 3.800	1,32 €	1,27 €
KLETR16EV500	PEXA Evoh Klett 16x1,8(2)	500 4.500	1,32 €	1,27 €
KLETR20EV200	PEXA Evoh Klett 20x1,9(2)	200 2.600	1,62 €	1,56 €
KLETR20EV500	PEXA Evoh Klett 20x1,9(2)	500 3.000	1,62 €	1,56 €

Tubería PEX-A polietileno reticulado con barrera EVOH para evitar la penetración del oxígeno según norma UNE 15875. * Suministro bajo pedido

- (PT) Tubo de polietileno reticulado pelo método de peróxido (PEX-A) com barreira EVOH
- (EN) Crosslinked polyethylene pipe by the method peroxide (PEX-A) with an EVOH

FERCOPERT EVOH PERT + EVOH



LEYENDA

1.- Evoh 2.- Adhesivo 3.- PERT



LEYENDA-KLETT

1.- PERT 2.- Adhesivo 3.- Evoh
4.- Adhesivo 5.- PERT 6.- KLETT. Autofijación

Tubería Polietileno Reticulado PERT + Evoh

Tubería FERCOPEX PERT fabricada según UNE 22391.

Código	Descripción	Mts Rollo/Palet	€/ml Rollo	€/ml Palet
PERT16EV100*	PERT Evoh 16 x 1,8 (2)	100 3.300	0,82 €	0,78 €
PERT16EV200	PERT Evoh 16 x 1,8 (2)	200 3.800	0,82 €	0,78 €
PERT16EV500	PERT Evoh 16 x 1,8 (2)	500 4.500	0,82 €	0,78 €
PERT20EV100*	PERT Evoh 20 x 1,9 (2)	100 2.300	1,08 €	1,02 €
PERT20EV200	PERT Evoh 20 x 1,9 (2)	200 2.600	1,08 €	1,02 €
PERT20EV500	PERT Evoh 20 x 1,9 (2)	500 3.000	1,08 €	1,02 €

Código	Sistema Klett	Mts Rollo/Palet	€/ml Rollo	€/ml Palet
KLETP16EV200	PERT Evoh Klett 16x1,8 (2)	200 3.800	1,07 €	1,03 €
KLETP16EV500	PERT Evoh Klett 16x1,8 (2)	500 4.500	1,07 €	1,03 €
KLETP20EV200	PERT Evoh Klett 20x1,9 (2)	200 2.600	1,29 €	1,24 €
KLETP20EV500	PERT Evoh Klett 20x1,9 (2)	500 3.000	1,29 €	1,24 €

Tubería PERT polietileno resistente a altas temperaturas con barrera EVOH para evitar la penetración del oxígeno según norma UNE 22391. Pert II segunda generación. * Suministro bajo pedido

- (PT) Tubo de polietileno PERT pelo método de peróxido (PERT) com barreira EVOH
- (EN) PERT polyethylene pipe by the method peroxide (PERT) with an EVOH

- Cronotermostato Suelo radiante anticondensación
- Cronotermostato dual Suelo radiante y Fan coil



CRONOTERMOSTATO SUELO RADIANTE CON FUNCIÓN ANTICONDENSACIÓN.

NOVEDAD

Cronotermostato digital frío y calor de superficie para control de temperatura de calefacción o refrigeración con control de la condensación.

La lectura de Temperatura ambiente, la Humedad relativa ambiente y la del agua de retorno mediante la sonda anti-condensación, permite al termostato predecir el inicio de la condensación, cerrando el circuito correspondiente o parando la impulsión. A su vez se activa un segundo relé que le permite controlar un deshumidificador.

- Programable 4 tramos al día.
- Monitoriza la temperatura del agua y la humedad interior.
- Lectura de Temperatura ambiente y la humedad relativa en el display.
- Incluye una sonda exterior NTC.
- Control de temperatura y humedad por zonas.
- Contiene dos relés (Válvula y deshumectador)
- Compatible con la caja de conexiones FC8C.



Código	Voltaje	Regulación	Dimensiones	€ und
SRH2	220V	De 10 a 35°C	101x93x24	169,00 €

CRONOTERMOSTATO **WiFi** FAN COIL AC & SUELO RADIANTE. Encastrado.

NOVEDAD

Cronotermostato digital frío y calor para calefacción o refrigeración mediante suelo radiante y Fan Coil. El termostato cuenta con Wifi integrado, por lo que no es necesario ningún módulo adicional. Compatible con el sistema **FERCÓHOME**

Compatibles con Ecohome Life y TuyaSmart



- Selección entre modo solo fancoil, solo suelo o ambos.
- Modo Calor, Frío, ventilador y automático.
- Control remoto Wifi, compatible con Alexa y Google Home.
- Programable semanalmente • Bloqueo para niños
- Detección de ventana abierta. Protección contra las heladas

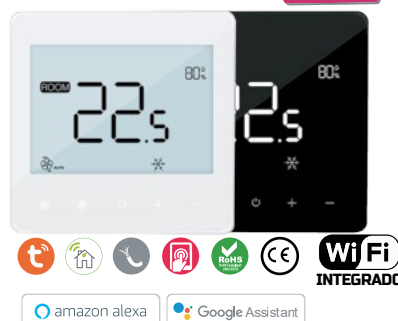

Código	Voltaje	Control	Dimensiones	€ und
SRF2W	220V	3 Speed - AC	86x86x16	78,00 €
SRF2WN	220V	3 Speed - AC	86x86x16	80,00 €
SRF2W10	220V	0/10V - EC	86x86x16	98,00 €
SRF2WN10	220V	0/10V - EC	86x86x16	100,00 €

Modelo 0-10 Voltios bajo pedido.

- Cronotermostatos WiFi directo
- Cronotermostato dual Suelo radiante y Fan coil



CRONOTERMOSTATO DIGITAL **WiFi** CONEXIÓN CABLE. Frío/Calor. Encastrado.

NOVEDAD

Cronotermostato para calefacción y climatización. El termostato cuenta con WiFi integrado, por lo que no es necesario ningún módulo adicional.

Compatible con el sistema **FERCÔHOME**

Compatibles con Ecohome Life y TuyaSmart



Download on the App Store

GET IT ON Google Play

- Modo Calor, Frío, modo Manual y modo Programable
- Control remoto Wifi, compatible con Alexa y Google Home
- Programable semanalmente (Desde APP)
- Detección de ventana abierta. Protección contra las heladas
- Bloqueo para niños



WiFi
INTEGRADO

amazon alexa

Google Assistant

Código	Voltaje	Regulación	Dimensiones	€ und
WM4	220V	De 5 a 35°C	86x86x16	80,00 €
WM4N	220V	De 5 a 35°C	86x86x16	82,00 €

CRONOTERMOSTATO DIGITAL **WiFi** CONEXIÓN CABLE. Frío/Calor. Encastrado.

NOVEDAD

Cronotermostato para calefacción y climatización. El termostato cuenta con WiFi integrado, por lo que no es necesario ningún módulo adicional.

Compatible con el sistema **FERCÔHOME**

Compatibles con Ecohome Life y TuyaSmart



Download on the App Store

GET IT ON Google Play

- Modo Calor, Frío, modo Manual y modo Programable
- Control remoto Wifi, compatible con Alexa y Google Home.
- Programable semanalmente.
- Detección de ventana abierta. Protección contra las heladas
- Bloqueo para niños



WiFi
INTEGRADO

amazon alexa

Google Assistant

Código	Voltaje	Regulación	Dimensiones	€ und
WM2	220V	De 5 a 35°C	86x86x16	74,00 €
WM2N	220V	De 5 a 35°C	86x86x16	76,00 €

Sistemas Solares

Kits Forzados

Conectar y **L**isto

Termosifones

Drain Back

Calefacción

Aerotermos

Grupos de bombeo

ACS

Disipadores

Depósitos

Centralitas

Piscina

Grupo solar de 1 vía con y sin centralita. Pn10 bar. Temperatura máx. 120°C. Compuesto por vía de impulsión con válvula reguladora de caudal, válvulas de llenado, bomba, termómetro y equipo de seguridad compuesto por válvula de presión y manómetro, y salida para conexión de vaso de expansión. Incluye aislamiento EPP completo para una o dos vías. **Nuevo aislamiento de 1 vía a partir de agosto.**

(PT) Unidade de bomba solar de 1 via com ou sem centralina. Pn 10 bar. Max. Temperatura 120 °C. Composta por uma via de alimentação com válvula reguladora de fluxo, válvulas de enchimento e drenagem, bomba, termómetro e unidade de segurança com manómetro e válvula de pressão, com 3/4 "conexão macho para o vaso de expansão. Caixa de isolamento EPP incluído.

(EN) 1-way solar pump unit with or without controller. Pn 10 bar. Max. Temperature 120 °C. Composed by one way of Supply with flow regulating valve, filling and draining valves, pump, thermometer and Security unit with manometer and pressure valve, with 3/4" Male connection to the expansion vessel. EPP insulation box included.









Con centralita STDC

	Código	Bomba	l/min	€ Und
2-12 l/min	R6-2-Y7-N	RS15/7EAY Hybrid	2/12	326 €
	R6-2-T6-N	Wilo ST 15/6iPWM	2/12	365 €
	R6-2-U7-N	Grundfos 15/70 Hybrid	2/12	393 €
	R6-2-F8-N	FAPM15/8T1 Hybrid	2/12	334 €
	R6-2-T8-N	Wilo STG 15/8 Hybrid	2/12	398 €
	R6-2-T13-N	Wilo ST 15/13 PWM	2/12	385 €
8-38 l/min	R6-2-D14-N	Dab Sol 15/14.5	2/12	391 €
	R6-2-D14P-N	Dab Sol 15/14.5 PWM	2/12	393 €
	R6-8-Y7-N	RS15/7EAY Hybrid	8/38	326 €
	R6-8-T6-N	Wilo ST 15/6iPWM	8/38	365 €
	R6-8-U7-N	Grundfos 15/70 Hybrid	8/38	393 €
	R6-8-F8-N	FAPM15/8T1 Hybrid	8/38	334 €
	R6-8-T8-N	Wilo STG 15/8 Hybrid	8/38	398 €
	R6-8-T13-N	Wilo ST 15/13 PWM	8/38	385 €
R6-8-D14-N	Dab Sol 15/14.5	8/38	391 €	
R6-8-D14P-N	Dab Sol 15/14.5 PWM	8/38	393 €	

	Código	Bomba	l/min	€ Und
2-12 l/min	R8-2-Y7-N	RS15/7EAY Hybrid	2/12	484 €
	R8-2-T6-N	Wilo ST 15/6iPWM	2/12	523 €
	R8-2-U7-N	Grundfos 15/70 Hybrid	2/12	551 €
	R8-2-F8-N	FAPM15/8T1 Hybrid	2/12	492 €
	R8-2-T8-N	Wilo STG 15/8 Hybrid	2/12	556 €
	R8-2-T13-N	Wilo ST 15/13 PWM	2/12	543 €
8-38 l/min	R8-2-D14-N	Dab Sol 15/14.5	2/12	549 €
	R8-2-D14P-N	Dab Sol 15/14.5 PWM	2/12	551 €
	R8-8-Y7-N	RS15/7EAY Hybrid	8/38	484 €
	R8-8-T6-N	Wilo ST 15/6iPWM	8/38	523 €
	R8-8-U7-N	Grundfos 15/70 Hybrid	8/38	551 €
	R8-8-F8-N	FAPM15/8T1 Hybrid	8/38	492 €
	R8-8-T8-N	Wilo STG 15/8 Hybrid	8/38	556 €
	R8-8-T13-N	Wilo ST 15/13 PWM	8/38	543 €
R8-8-D14-N	Dab Sol 15/14.5	8/38	549 €	
R8-8-D14P-N	Dab Sol 15/14.5 PWM	8/38	551 €	

Otros modelos de centralita pág. 144-145

BOMBAS PREMONTADAS EN EL GRUPO SOLAR

RS15/7EAY	Wilo ST 15/6	Grundfos 15/70	FAPM15/8T1	Wilo STG 15/8	Wilo ST 15/13	DAB 15/14.5P
HYBRID	PWM	HYBRID	HYBRID	HYBRID	PWM	PWM
						
MCA: 7 m Caudal: 3,9 m³/h TªMax. 110°C 52W PN10	MCA: 6,7 m Caudal: 3,2 m³/h TªMax. 110°C 45W PN10	MCA: 7 m Caudal: 3,7 m³/h TªMax. 110°C 52W PN10	MCA: 8 m Caudal: 2,9 m³/h TªMax. 110°C 65W PN10	MCA: 8,4 m Caudal: 4 m³/h TªMax. 110°C 75W PN10	MCA: 13 m Caudal: 2,0 m³/h TªMax. 110°C 75W PN10	MCA: 14,3 m Caudal: 3,6 m³/h TªMax. 110°C 59W PN10

DISIPADORES ACTIVOS - AEROTERMOS

Aerotermo fabricado en chapa galvanizada pintada con tratamiento epoxi anti-corrosión. Se puede suministrar con batería de cobre.

Condiciones de funcionamiento para cálculo de potencia: Temperatura ambiente 35°C, humedad relativa 50%, temperatura del fluido en la entrada de agua 105°C, temperatura de salida 95°C, Glicol 30%.

Monofásico: 220V (Modelo ATS)

Trifásico bajo pedido. (Modelo AMS)

ATS

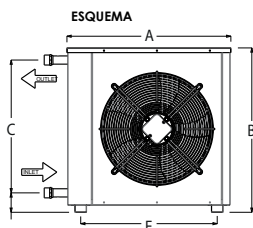
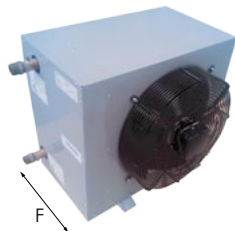

AMS

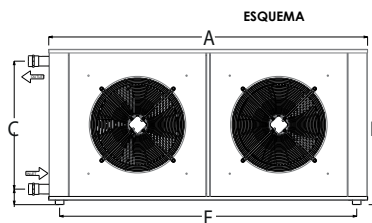

Código	Serie ATS	€ Und
ATS-81CU	Aerotermo 5.6 Kw	580,00 €
ATS-171CU	Aerotermo 12.2 Kw	647,00 €
ATS-241CU	Aerotermo 17.7 Kw	772,00 €
ATS-391CU	Aerotermo 32.8 Kw	1.216,00 €
ATS-501CU	Aerotermo 41.3 Kw	1.348,00 €
ATS-551CU	Aerotermo 51.4 Kw	1.625,00 €
ATS-671CU	Aerotermo 57.2 Kw	1.838,00 €

Código	Serie AMS	€ Und
AMS-831CU	Aerotermo 79.9 Kw	2.746,00 €
AMS-1002CU	Aerotermo 101 Kw	3.187,00 €
AMS-1151CU	Aerotermo 116 Kw	3.494,00 €
AMS-1681CU	Aerotermo 159 Kw	5.814,00 €
AMS-2171CU	Aerotermo 201 Kw	6.018,00 €
AMS-2402CU	Aerotermo 226 Kw	6.964,00 €

DATOS TÉCNICOS AEROTERMOS SERIE ATS y AMS

Batería: Tubo de cobre. Aleta de aluminio con separación de 2.1mm.

Chasis: De acero galvanizado pintado con pintura poliéster polimerizada de alta resistencia a corrosión y UV. Opcionalmente se dispone de rejilla para proteger la batería de cualquier objeto.

Ventiladores: Protección IP44 o IP54 (según modelo). Clase de aislamiento F. Protección térmica.

Código	Potencia (kW)	Cosumo (W)	Qagua (m³/h)	Peso (kg)	Niv. Son dB (A)	Dimensiones						Conexiones GAS
						A	B	C	D	E	F	
ATS-81	5.6	48	0.4	14	29	442	400	265	83	330	254	1/2"
ATS-171	12.2	90	0.9	21	31	542	500	365	83	430	347	1"
ATS-241	17.7	165	1.3	21	32	542	500	365	83	430	347	1"
ATS-391	32.8	600	2.4	34	43	695	700	465	83	580	365	1 1/4"
ATS-501	41.3	600	3.0	35	43	695	700	565	83	580	365	1 1/4"
ATS-551	51.4	720	3.8	40	47	695	700	540	83	580	404	1 1/4"
ATS-671	57.2	720	4.1	50	45	835	800	665	83	720	404	1 1/2"
						A	B	C	E	F		
AMS-831	79.9	1150x1	5.8	91	45	1265	1070	907	1004	575		1 1/2"
AMS-1002	101	1150x1	7.3	98	45	1265	1070	884	1004	575		2"
AMS-1151	116	1150x1	8.4	105	45	1265	1070	884	1004	575		2"
AMS-1681	159	1150x2	11.5	157	53	2305	1070	881	2045	655		2 1/2"
AMS-2171	201	1150x2	14.5	171	53	2305	1070	881	2045	655		2 1/2"
AMS-2402	226	1150x2	16.4	185	53	2305	1070	881	2045	655		2 1/2"

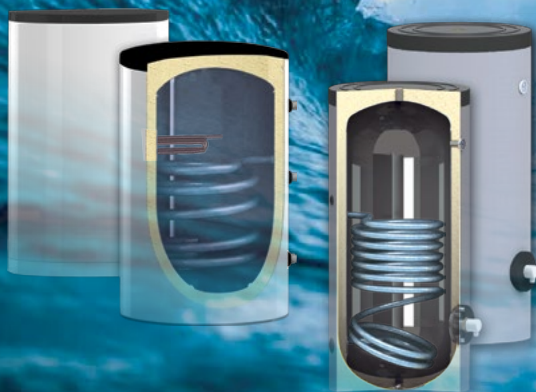

FERCO

FERCO DEPOSITOS

Depósitos y Componentes

Drain Back

Depósitos

Conectar y **L**isto

Calefacción

Aerotermos

Grupos de bombeo

Disipadores

ACS

Centralitas

FERCO
F³BOILER

DEPÓSITO DE INERCIA ACERO NEGRO. 20 A 500 LITROS



● **Depósitos acero negro:** Para Inercia. Temperatura máxima 100 °C. Válido para exterior.

Código	INA20	DI30	INA30	INA50	INA50H	INA100H	INA100	INA150	INA200	INA300	INA500
€/Und	320 €	253 €	329 €	360 €	429 €	525 €	513 €	664 €	783 €	876 €	1.240 €
Litros	20L	30L	30L	50L	50L	100L	100L	150L	200L	300L	500L
Capacidad (L)	20	30	30	50	49	100	100	143	215	300	500
Peso Vacío (kg)	14	14	10.5	15	22.5	30.50	32.50	36	52	58	95
Temperatura (°C)	-10 a 100										
Presión Máx. (bar)	6										
Altura mm (A)	422	450	693	1007	436	736	755	1032	1459	1800	1910
Diámetro mm (Ø)	310	410	310	310	560	560	560	560	560	560	700
Material	Acero al carbono ST37-2										
Aislamiento	PU rígido 20 mm (DI 50mm)					PU rígido 50 mm					
Exterior	Acero galvanizado DI: Lona náutica apta para exterior										

INA30-50: Instalación mural vertical y horizontal. Apto para exteriores

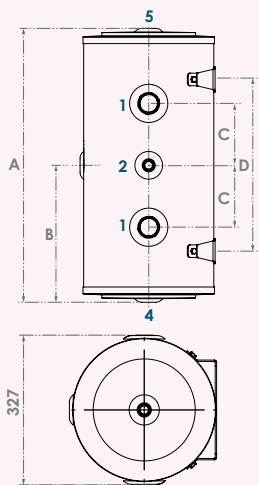

NOVEDAD

INA50H-100H: Instalación mural vertical y horizontal y suelo horizontal. Apto para exteriores.

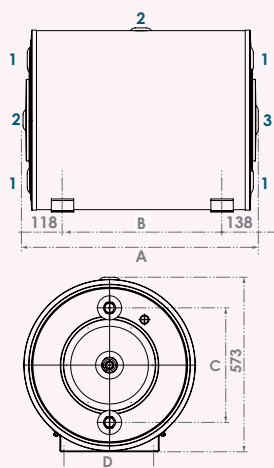

INA100-500: Instalación mural vertical (hasta 150L) y suelo vertical. Apto para exteriores.

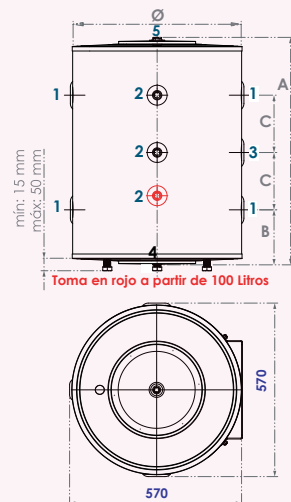

Excepto modelo 500

Dimensión [mm]	INA20	DI30	INA30	INA50	INA50H	INA100H	INA100	INA150	INA200	INA300	INA500
A	422	450	653	1007	436	736	755	1032	1459	1800	1910
B	211	-	326	504	180	480	182	191	190	183	202
C	116	-	147	325	376	376	190	320	535	710	710
D	180	-	409	604	270	270	-	-	-	-	-

Conexiones	INA20	DI30	INA30	INA50	INA50H	INA100H	INA100	INA150	INA200	INA300	INA500
1. Ida y retorno	1¼"	1"	1¼"	1¼"	1¼"	1¼"	1¼"	1¼"	1¼"	1¼"	1¼"
2. Toma auxiliar	½"	-	½"	½"	½"	½"	½"	½"	½"	½"	½"
3. Resistencia	-	-	-	-	1¼"	1¼"	1¼"	1¼"	1¼"	1¼"	1¼"
4. Vaciado	-	¾"	-	-	-	-	-	-	-	-	-
5. Purgador	-	¾"	-	-	-	-	½"	½"	½"	½"	½"

NOTA: El diseño y las conexiones son orientativos y están sujetos a modificaciones. Solicitar plano de detalle.

DEPÓSITO DE INERCIA ACERO NEGRO. 200 LITROS A 5000 LITROS



● **Depósitos acero negro:** Para Inercia. Temperatura máxima 90 °C.

Código	BC200	BC300	BC500	DI750	DI1000	DI1500	DI2000	DI2500	DI3000	DI4000	DI5000
€/Und	741 €	923 €	1.298 €	2.153 €	2.432 €	3.134 €	4.089 €	4.970 €	5.622 €	7.947 €	9.322 €
Litros	200L	300L	500L	750L	1000L	1500L	2000L	2500L	3000L	4000L	5000L
Capacidad (L)	193	272	491	750	1000	1500	2000	2500	3000	4000	5000
Peso Vacío (kg)	53	64	112	-	-	-	-	-	-	-	-
Temperatura (°C)	100			90							
Presión Máx. (bar)	3			6							
Altura mm (A)	1430	1595	1765	2140	1950	2450	2000	2500	2650	2600	2600
Diámetro mm (Ø)	600	670	800	810	1115	1115	1415	1415	1415	1660	1910
Material	Acero al carbono ST37-2										
Aislamiento mm	Foam 75	Foam 85	Foam 80	P. rígido 50	Poliuretano flexible de 100 mm						
Exterior	Acero galvanizado										

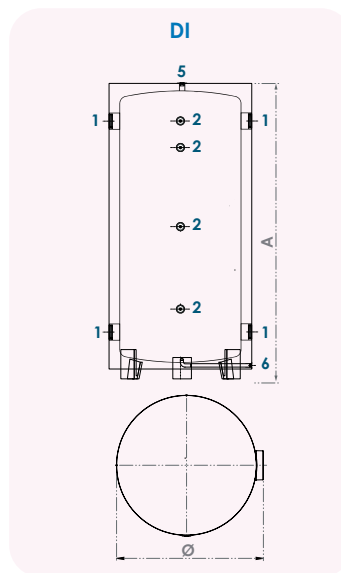
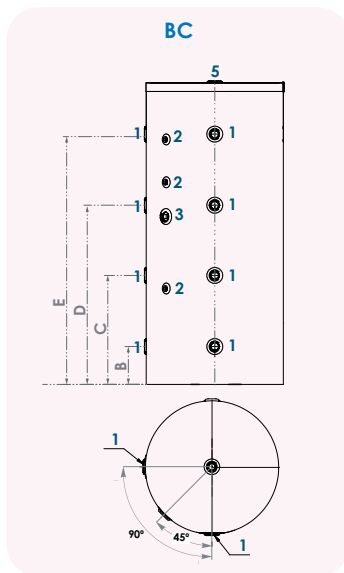

Dimensión [mm]	200	300	500	750	1000	1500	2000	2500	3000	4000	5000
A	1430	1595	1765	-	-	2450	2000	2500	2650	2600	2600
B	200	205	220	-	-	-	-	-	-	-	-
C	515	575	635	-	-	-	-	-	-	-	-
D	855	945	1045	-	-	-	-	-	-	-	-
E	1180	1315	1460	-	-	-	-	-	-	-	-

Conexiones	200	300	500	750	1000	1500	2000	2500	3000	4000	5000
1. Ida y retorno	1½"	1½"	2"	3"	3"	4"	4"	4"	4"	4"	4"
2. Toma auxiliar	½"	½"	½"	½"	½"	½"	½"	½"	½"	½"	½"
3. Resistencia	1½"	1½"	1½"	-	-	-	-	-	-	-	-
4. Toma adicional	-	-	-	-	-	-	-	-	-	-	-
5. Ventilación	¾"	¾"	1¼"	1"	1"	1"	1"	1"	1¼"	1¼"	1¼"
6. Drenaje	-	-	-	1"	1"	1"	1¼"	1¼"	2"	2"	2"

NOTA: El diseño y las conexiones son orientativos y están sujetos a modificaciones. Solicitar plano de detalle.

DEPÓSITO DE INERCIA VITRIFICADO. 30, 60 Y 80 LITROS SLIM.
NOVEDAD

Depósitos vitrificados: Para Acumulación ACS e Inercia. Temperatura máxima 95°C.

Código	BCE3039	BCE5039	BCE8039
€/Und	300 €	316 €	357 €
Litros	30L	50L	80L
Capacidad (L)	29	45	75
Peso Vacío (kg)	15	20	28
Temperatura (°C)		95	
Presión Max. (bar)		6	
Altura mm (A)	535	735	1100
Diámetro mm (Ø)	390	390	390
Material	Acero vitrificado		
Aislamiento mm	Poliuretano rígido 33 mm		

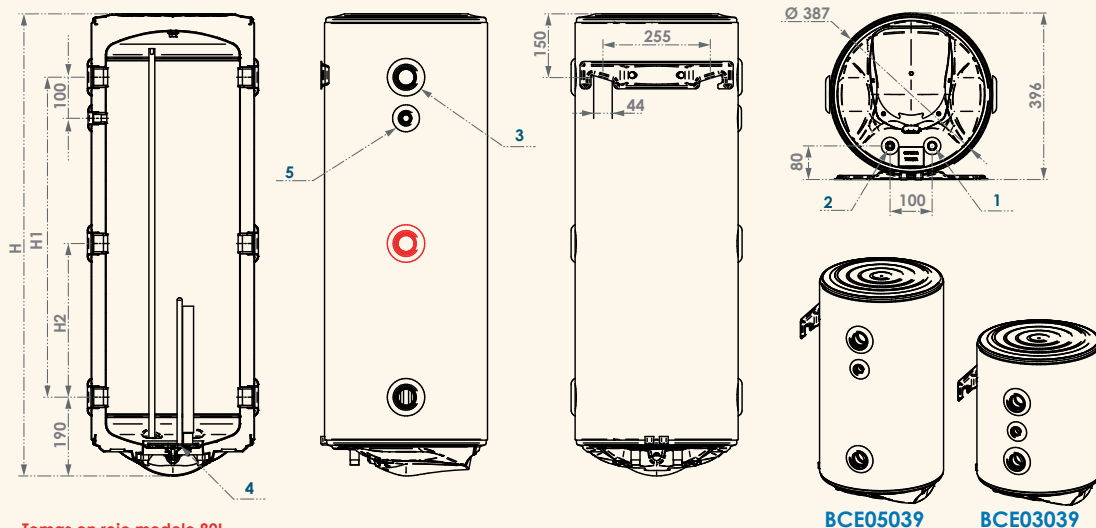

Tomas en rojo modelo 80L

Dimensión [mm]	30	50	80
H	535	735	1150
H1	195	395	760
H2	-	-	365
D Ø	390	390	390
Conexiones	30	50	80
1. Entrada / drenaje	½"	½"	½"
2. Salida	½"	½"	½"
3. Entrada / Salida	1¼"	1¼"	1¼"
4. Brida - ánodo	Brida	Brida	Brida
5. Sonda	½"	½"	½"

NOTA: El diseño y las conexiones son orientativos y están sujetos a modificaciones. Solicitar plano de detalle.

INTERACUMULADOR VITRIFICADO DE 1 SERPENTÍN GRAN SUPERFICIE



● **Depósitos vitrificados:** Para Acumulación ACS e Inercia. Temperatura máxima 95°C.

Código	WWM800	WWM1000	WWM1500	WWM2000
€/Und	4.978 €	5.842 €	8.885 €	11.342 €
Litros	800L	1000L	1500L	2000L
Capacidad (L)	702	900	1300	1900
Peso Vacío (kg)	235	265	370	573
Temperatura (°C)	95			
Presión Max. (bar)	Primario: 10 bar Secundario: 8 bar			
Serpentín (L m ²)	60 7	68.5 8	68.5 8	102 13
Altura mm (A)	1875	2205	2085	2470
Diámetro mm (Ø)	990	990	1200	1300
Brida mm (Ø)	180/120	180/120	290/220	290/220
Material	Acero vitrificado			
Aislamiento mm	Poliuretano flexible de 100 mm			

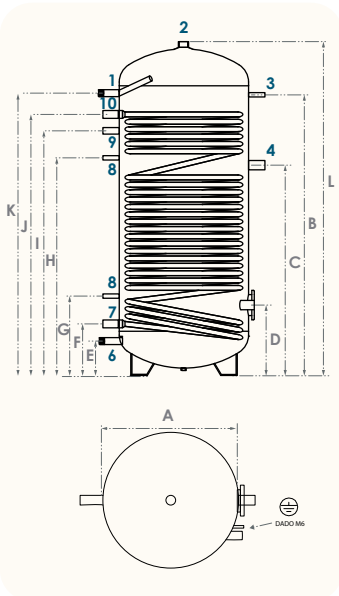

Conexiones	800	1000	1500	2000
1. Toma ACS	1¼"	1¼"	1½"	1½"
2. Ánodo	½"	½"	½"	1½"
3. Termometro-Sonda	1½"	1½"	1¼"	½"
4. Resistencia eléctrica	1½"	1½"	1½"	1½"
5. Desagüe (ciega)	-	-	-	-
6. Toma AFS	1¼"	1¼"	1½"	1½"
7. Retorno serpentín	1¼"	1¼"	1¼"	1¼"
8. Sonda	½"	½"	½"	½"
9. Recirculación	1"	1"	1"	1"
10. Ida Serpentín	1¼"	1¼"	1¼"	1¼"

Modelo	A	B	C	D	E	F	G	H	I	J	K	L
800	790	1610	1120	470	240	345	565	1175	1305	1485	1620	1810
1000	790	1940	1435	470	240	345	515	1485	1615	1830	1940	2140
1500	1000	1720	1210	550	310	425	615	1285	1470	1625	1770	2020
2000	1100	2110	1570	550	260	380	580	1620	1815	2020	2140	2405

NOTA: El diseño y las conexiones son orientativos y están sujetos a modificaciones. Solicitar plano de detalle.

DEPÓSITO DE ACERO INOXIDABLE PARA ACS. 80 LITROS A 5000 LITROS



● **Depósitos Inox:** Para Acumulación ACS e Inercia. Temperatura máxima 90°C.

Inox especial ACS

Código	TII 80A	TII 100A	TII 150A	TII 200A	TII 300A	TII 500A	TII 750A	TII 1000A	TII 1500A	TII 2000A	TII 2500A	TII 3000A	TII 4000A	TII 5000A
€/Und	649 €	736 €	848 €	986 €	1.397 €	1.871 €	3.466 €	4.548 €	5.127 €	7.514 €	10.055 €	11.157 €	14.672 €	16.842 €
Litros	80L	100L	150L	200L	300L	500L	750L	1000L	1500L	2000L	2500L	3000L	4000L	5000L
Capacidad (L)	79	95	148	190	298	496	750	1000	1500	2000	2500	3000	4000	5000
Peso Vacío (kg)	p.d	p.d	p.d	p.d	p.d	p.d	p.d	p.d	p.d	p.d	p.d	p.d	p.d	p.d
Temperatura (°C)	90													
Presión Max. (bar)	6													
Conexión Primaria	3/4"	3/4"	3/4"	3/4"	3/4"	1"	2"	2"	2"	2"	2"	3"	3"	3"
Salida Auxiliar	1/2"	1/2"	1/2"	1/2"	1/2"	1/2"	1/2"	1/2"	1/2"	1/2"	1/2"	1/2"	1/2"	1/2"
Altura mm (A)	965	975	1400	1300	1450	1770	2140	1950	2450	2000	2450	2650	2600	2700
Diámetro mm (Ø)	460	500	500	580	660	730	810	1115	1115	1415	1415	1415	1660	1850
Boca mm (Ø)							400	400	400	400	400	400	400	400
Material	Acero inoxidable 444						Acero inoxidable 316							
Aislamiento mm	Poliuretano 42 kg/m ³ - 0,022 W/mK - 50 mm						50mm*	Lana mineral / Poliuretano 80 mm (LM/PU*)						

80/100

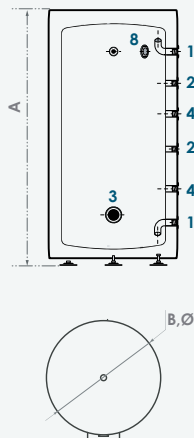

150/200

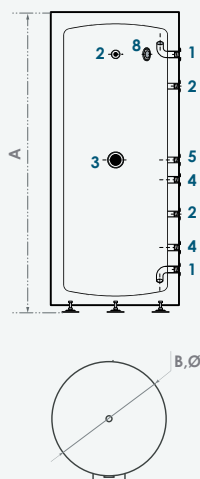

300/500

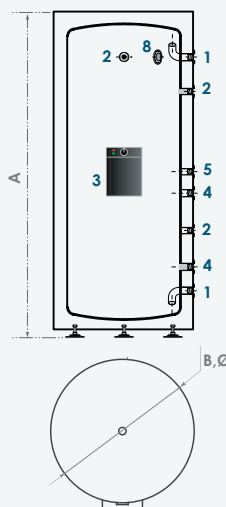

750/5000

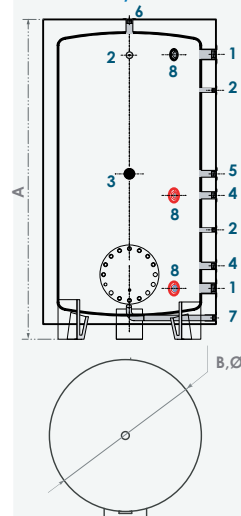

Toma en rojo a partir de 4000 Litros

Conexiones	80	100	150	200	300	500	750	1000	1500	2000	2500	3000	4000	5000
1. Ida y retorno	3/4"	3/4"	3/4"	3/4"	3/4"	1"	2"	2"	2"	2"	2"	3"	3"	3"
2. Tomas auxiliares	1/2"	1/2"	1/2"	1/2"	1/2"	1/2"	1/2"	1/2"	1/2"	1/2"	1/2"	1/2"	1/2"	1/2"
3. Resistencia	1 1/4"	1 1/4"	1 1/4"	1 1/4"	1 1/4"	1 1/4"	1 1/2"	1 1/2"	1 1/2"	1 1/2"	1 1/2"	1 1/2"	1 1/2"	1 1/2"
4. Toma adicional	3/4"	3/4"	3/4"	3/4"	3/4"	3/4"	1 1/4"	1 1/4"	1 1/4"	1 1/4"	1 1/4"	1 1/4"	2"	2"
5. Recirculación	-	-	3/4"	3/4"	3/4"	3/4"	1 1/4"	1 1/4"	1 1/4"	1 1/4"	1 1/4"	1 1/4"	1 1/4"	1 1/4"
6. Ventilación de aire	-	-	-	-	-	-	1"	1"	1"	1"	1"	1 1/4"	2"	2"
7. Drenaje	-	-	-	-	-	-	1"	1"	1"	1 1/4"	1 1/4"	2"	2"	2"
8. Anodo	3/4"	3/4"	3/4"	3/4"	3/4"	3/4"	1 1/4"	1 1/4"	1 1/4"	1 1/4"	1 1/4"	1 1/4"	1 1/4"	1 1/4"

NOTA: El diseño y las conexiones son orientativos y están sujetos a modificaciones. Solicitar plano de detalle.

Depósito Inox de Inercia 25 litros a 5000 litros



PRECIOS ORIENTATIVOS. CONSULTAR PRECIOS FINALES

DEPÓSITO DE INERCIA EN ACERO INOX. 25 LITROS A 5000 LITROS



● **Depósitos Inox:** Para Acumulación Inercia. Temperatura máxima 90°C. Apto para exterior

Inox especial Inercia																
Código	DIIPV 25	DIIPV 60	DIIPV 80	DIIPV 100	DIIPV 150	DIIPV 200	DIIPV 300	DIIGV 500	DIIGV 750	DIIGV 1000	DIIGV 1500	DIIGV 2000	DIIGV 2500	DIIGV 3000	DIIGV 4000	DIIGV 5000
€/Und	353 €	524 €	582 €	666 €	915 €	1.013 €	1.296 €	1.828 €	2.815 €	3.374 €	4.194 €	5.889 €	8.897 €	9.697 €	13.072 €	14.572 €
Litros	25L	60L	80L	100L	150L	200L	300L	500L	750L	1000L	1500L	2000L	2500L	3000L	4000L	5000L
Capacidad (L)	25	61	79	95	150	200	300	500	750	1000	1500	2000	2500	3000	4000	5000
Peso Vacío(kg)	p.d	p.d	p.d	p.d	p.d	p.d	p.d	p.d	p.d	p.d	p.d	p.d	p.d	p.d	p.d	p.d
Temperatura(°C)	90															
Presión Máx.(bar)	6															
Altura mm(A)	450	800	900	1050	1400	1300	1450	1770	2140	1950	2450	2000	2400	2650	2600	2600
Diámetro mm(Ø)	410	480	480	480	500	580	660	730	810	1115	1115	1415	1415	1415	1660	1910
Material	Acero inoxidable 444										Acero inoxidable 316					
Aislamiento mm	Poliuretano 42 kg/m ³ - 0,022 W/mK - 50 mm										Lana mineral / Poliuretano 80 mm					

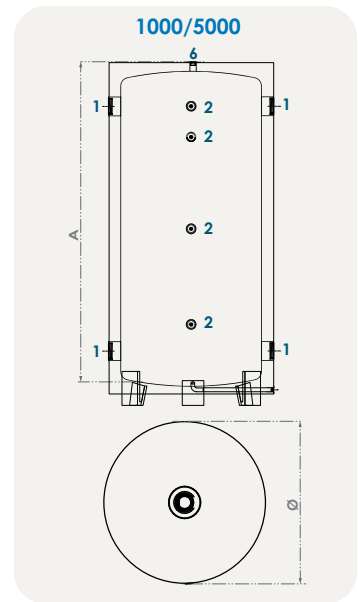
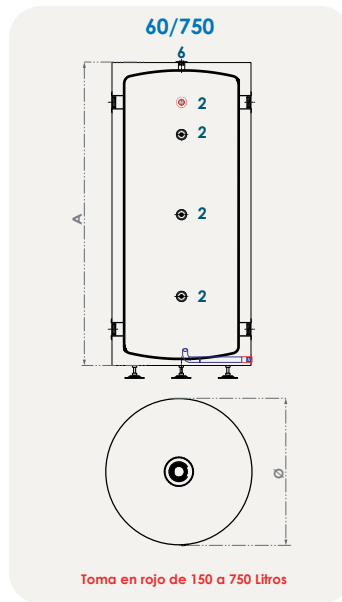
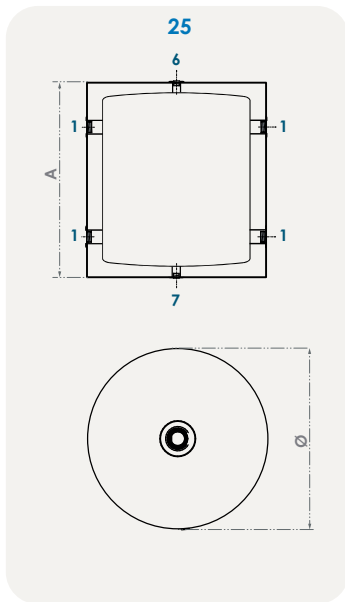

Conexiones	25	60	80	100	150	200	300	500	750	1000	1500	2000	2500	3000	4000	5000
1. Ida y retorno	1"	1¼"	1¼"	1¼"	1½"	2"	2"	3"	3"	3"	4"	4"	4"	4"	4"	4"
2. Tomas auxiliares	-	½"	½"	½"	½"	½"	½"	½"	½"	½"	½"	½"	½"	½"	½"	½"
3. Resistencia	-	-	-	-	1¼"	1¼"	1½"	1½"	1½"	1½"	1½"	1½"	1½"	1½"	1½"	1½"
4. Toma adicional	-	-	-	-	-	-	-	-	-	-	-	-	-	-	-	-
5. Recirculación	-	-	-	-	-	-	-	-	-	-	-	-	-	-	-	-
6. Ventilación de aire	¾"	¾"	¾"	¾"	-	-	1"	1"	1"	1"	1"	1"	1"	1¼"	1¼"	1¼"
7. Drenaje	¾"	-	-	-	-	-	-	-	1"	1"	1"	1¼"	1¼"	2"	2"	2"
8. Anodo	-	-	-	-	-	-	-	-	-	-	-	-	-	-	-	-

NOTA: El diseño y las conexiones son orientativos y están sujetos a modificaciones. Solicitar plano de detalle.

Interacumulador Inox de 1 Serpentín 150l a 5000l



PRECIOS ORIENTATIVOS. CONSULTAR PRECIOS FINALES

INTERACUMULADOR INOX CON 1 SERPENTÍN. 150L A 5000 LITROS



● **Depósitos Inox:** Para Acumulación ACS e Inercia. Temperatura máxima 90°C.

Código	TAI 150S	TAI 200S	TAI 300S	TAI 500S	TAI 750S	TAI 1000S	TAI 1500S	TAI 2000S	TAI 2500S	TAI 3000S	TAI 4000S	TAI 5000S
€/Und	941 €	1.114 €	1.556 €	2.018 €	3.814 €	5.147 €	5.871 €	8.444 €	11.949 €	14.636 €	18.545 €	20.822 €
Litros	150L	200L	300L	500L	750L	1000L	1500L	2000L	2500L	3000L	4000L	5000L
Capacidad (L)	146	187	295	491	750	1000	1500	2000	2500	3000	4000	5000
Peso Vacío (kg)	-	-	-	-	-	-	-	-	-	-	-	-
Temperatura (°C)	90											
Presión Máx. (bar)	Primario: 8 bar Secundario: 6 bar											
Serpentín (L m ²)	- 0.41	- 0.48	- 0.55	- 0.97	- 1.92	- 2.54	- 2.54	- 3.18	- 3.84	- 3.84	- 3.84	- 3.84
Altura mm (A)	1400	1300	1450	1770	2140	1950	2450	2000	2450	2650	2600	2700
Diámetro mm (Ø)	500	580	660	730	810	1115	1115	1415	1415	1415	1660	1850
Boca mm (Ø)	400											
Material	Acero inoxidable 316											
Aislamiento mm	Poliuretano 42 kg/m ³ - 50 mm				50mm*		Lana mineral / Poliuretano 80 mm (LM/PU*)					

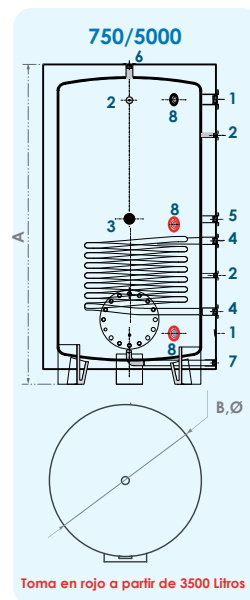
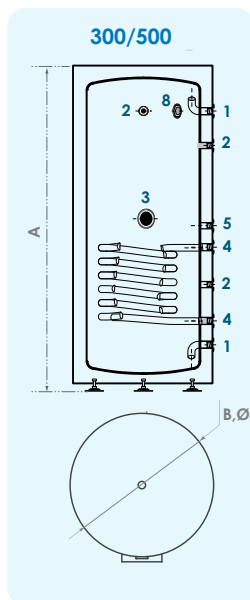
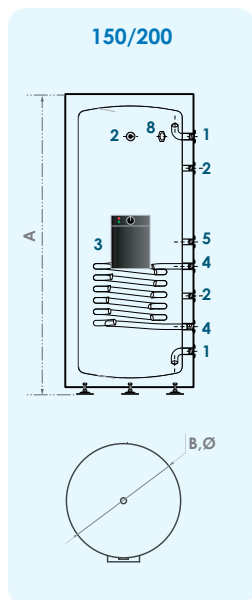

Conexiones	150	200	300	500	750	1000	1500	2000	2500	3000	4000	5000
1. Ida y retorno	3/4"	3/4"	3/4"	1"	2"	2"	2"	2"	2"	3"	3"	3"
2. Tomas auxiliares	1/2"	1/2"	1/2"	1/2"	1/2"	1/2"	1/2"	1/2"	1/2"	1/2"	1/2"	1/2"
3. Resistencia	1 1/4"	1 1/4"	1 1/4"	1 1/2"	1 1/2"	1 1/2"	1 1/2"	1 1/2"	1 1/2"	1 1/2"	1 1/2"	1 1/2"
4. Toma serpentín	3/4"	3/4"	3/4"	3/4"	1"	1"	1"	1"	1"	1"	1"	1"
5. Recirculación	3/4"	3/4"	3/4"	3/4"	1 1/4"	1 1/4"	1 1/4"	1 1/4"	1 1/4"	1 1/4"	1 1/4"	1 1/4"
6. Ventilación de aire	-	-	-	-	1"	1"	1"	1"	1"	1 1/4"	2"	2"
7. Drenaje	-	-	-	-	1"	1"	1"	1 1/4"	1 1/4"	2"	2"	2"
8. Anodo	3/4"	3/4"	3/4"	3/4"	1 1/4"	1 1/4"	1 1/4"	1 1/4"	1 1/4"	1 1/4"	1 1/4"	1 1/4"

NOTA: El diseño y las conexiones son orientativos y están sujetos a modificaciones. Solicitar plano de detalle.

INTERACUMULADOR INOX DE 2 SERPENTINES. 200 LITROS A 3000 LITROS



● **Depósitos Inox:** Para Acumulación ACS e Inercia. Temperatura máxima 90°C.

Código	XEP200	XEP300	XEP500	XEP800	XEP1000	XEP1500	XEP2000	XEP2500	XEP3000
€/Und	Consultar	Consultar	Consultar	Consultar	Consultar	Consultar	Consultar	Consultar	Consultar
Litros	200L	300L	500L	750L	1000L	1500L	2000L	2500L	3000L
Capacidad (L)	200	300	500	750	1000	1500	2000	1000	1500
Peso Vacío (kg)	-	-	-	-	-	-	-	96	96
Temperatura (°C)	90								
Presión Max. (bar)	Primario: 6 bar Secundario: 6 bar						P: 16 bar S: 10 bar		
Serpentín 1 (m ²)	0.48	0.48	0.96	1.41	2.56	2.56	3.20	3.18	3.81
Serpentín 2 (m ²)	0.48	0.48	0.96	0.96	1.92	1.92	2.56	2.54	2.54
Altura mm (A)	1305	1570	1870	2140	1890	2390	2000	2450	2500
Diámetro mm (Ø)	580	660	730	810	1155	1155	1455	1410	1510
Material	Acero Inoxidable 316								
Aislamiento	Poliuretano rígido 50 mm				Lana mineral / Poliuretano 80 mm (LM/PU*)				

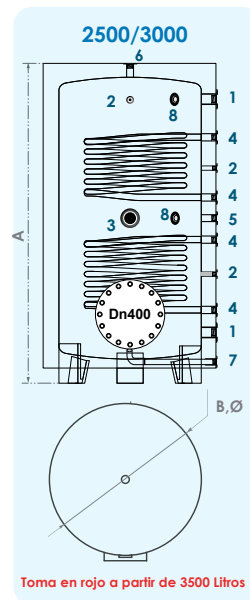
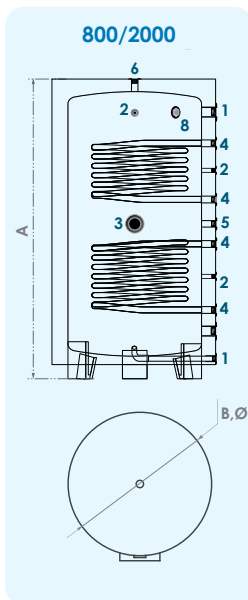
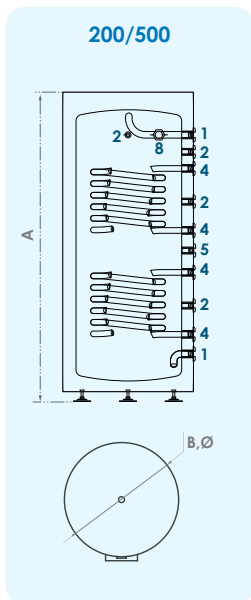

Conexiones	150	200	300	500	750	1000	1500	2000	2500	3000
1. Ida y retorno	3/4"	3/4"	3/4"	1"	1 1/4"	2"	2"	2"	2"	2"
2. Tomas auxiliares	1/2"	1/2"	1/2"	1/2"	1/2"	1/2"	1/2"	1/2"	1/2"	1/2"
3. Resistencia	-	-	-	-	1 1/2"	1 1/2"	1 1/2"	1 1/2"	1 1/2"	1 1/2"
4. Toma serpentín	3/4"	3/4"	3/4"	3/4"	3/4"	1"	1"	1"	1"	1"
5. Recirculación	3/4"	3/4"	3/4"	3/4"	1"	1"	1"	1"	1 1/4"	1 1/4"
6. Ventilación de aire	-	-	-	-	1"	1"	1"	1"	1"	1"
7. Drenaje	-	-	-	-	1"	1"	1"	1"	1"	1"
8. Anodo	3/4"	3/4"	3/4"	3/4"	1 1/4"	1 1/4"	1 1/4"	1 1/4"	1 1/4"	1 1/4"

NOTA: El diseño y las conexiones son orientativos y están sujetos a modificaciones. Solicitar plano de detalle.

RESISTENCIA ELÉCTRICA RE

INOXIDABLE
CE EN 60335-1, EN 50106

Resistencia eléctrica con termostato exterior incluido. Protección IP65

Código	Potencia	Voltaje	Conexión	Longitud	Termostato	€ Und
RE4-2	4.500W	230V	1 ½"	48cm	30-75°C	253,00 €
RE4	4.500W	400V	1 ½"	48cm	30-75°C(98)	266,00 €
RE5-2	6.000W	230V	1 ½"	60cm	30-75°C(98)	273,00 €
RE5	6.000W	400V	1 ½"	60cm	30-75°C(98)	280,00 €
RE6	7.500W	400V	1 ½"	70cm	30-75°C(98)	280,00 €
RE7	9.000W	400V	1 ½"	70cm	30-75°C(98)	280,00 €
TSRE	Termostato para resistencia RE					63,00 €

* Bajo pedido posibilidad voltaje a 230V, potencias desde 1.500 hasta 12.000W.

Diámetro exterior Ø	6,5mm
Tensión alimentación	400V
Carga máx. específica	13W/cm ²
Material de la vaina	AISI 316L
Conexión	1 ½" GAZ en AISI 304
Caja de protección	PP V0 RAL 7035 IP 65
Termoregulación	30-75°C. Seguridad 98°C
Conexión eléctrica	Cable PVC 4 x1,5mm ²

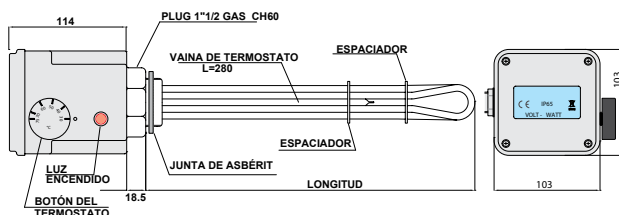
RESISTENCIA OW

COBRE
Resistencia eléctrica con termostato exterior incluido . Protección IP65

Código	Potencia	Voltaje	Conexión	Longitud	€ Und
OW-R2	2.000W	230V	1 ¼"	40 cm	75,50 €
OW-R3	3.000W	230V	1 ¼"	40 cm	90,00 €

Termostato doble regulación trabajo 30-70°C / Seguridad 98°C. IP65

MODELO R2 Y R3

Diámetro exterior Ø	6,5mm
Tensión alimentación	230V
Carga máx. específica	12,5W/cm ²
Material de la vaina	Latón
Termoregulación	30-70°C. Seguridad 98°C
Conexión eléctrica	Cable PVC (Modelo R2-R3). R4-R6 Sin cable.

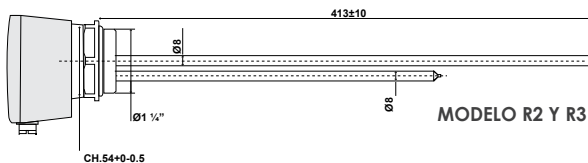
RESISTENCIA ELÉCTRICA RL

INOXIDABLE
Resistencia eléctrica con termostato interior incluido . Protección IP67

Código	Potencia	Voltaje	Conexión	Material	Longitud	€ Und
RL15	1.500W	230V	1 ½"	AISI316L	36 cm	58,00 €
RL20	2.000W	230V	1 ½"	AISI316L	36 cm	59,00 €
RL30	3.000W	230V	1 ½"	AISI316L	36 cm	61,00 €
RL30INC	3.000W	230V	1 ½"	INCOLOY800	36 cm	77,00 €
RL35	3.500W	230V	1 ½"	AISI316L	36 cm	64,00 €

Diámetro tubo Ø	8,5mm
Tensión alimentación	230V
Carga máx. específica	10,6 a 12,4W/cm ²
Protección	IP 67
Termoregulación	30-80°C. Seguridad 95°C

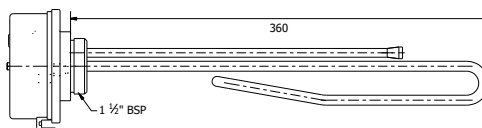

RESISTENCIA ELÉCTRICA SL

COBRE



* Consultar voltaje a 230V.

Resistencia eléctrica sin termostato

Código	Potencia	Voltaje	Conexión	Longitud	€ Und
SL30	3.000W	230V	1 ½"	21cm	50,16 €
SL45	4.500W	400V	1 ½"	32cm	50,16 €
SL60	6.000W	400V	1 ½"	41cm	60,91 €
SL75	7.500W	400V	1 ½"	59cm	71,66 €
SL150	15.000W	400V	1 ½"	2x59cm	125,41 €

Termostato doble regulación trabajo 30-80°C / Seguridad 80-100°C. IP40

WPR-90CK	Tensión 230V - 16 A. Temperatura 0 - 90°C.	33,22 €
-----------------	--	---------

RESISTENCIA ELÉCTRICA TS

COBRE



TITANIO



TS-TERM

Resistencia eléctrica interior (TS: Cobre | RI: Titanio)

Código	Potencia	Voltaje	Conexión	Longitud	€ Und
TS-P	1.500W	220V	Ø 48	30cm	11,37 €
TS-R	1.500W	230V	1 ¼"	29cm	13,52 €
RI	1.500W	230V	1 ¼"	29cm	48,00 €
TS-R2	2.000W	230V	1 ¼"	29cm	14,06 €
TS-R25	2.500W	230V	1 ¼"	32cm	14,56 €

Termostato unipolar con bulbo rígido y control de rearme manual

TS-TERM	Tensión 230V - 15 A. Temperatura 20 - 80°C. Long. 29cm	9,63 €
----------------	--	--------

RESISTENCIA ELÉCTRICA TS-I INOX

INOXIDABLE



Resistencia eléctrica interior en acero inoxidable 316L

Código	Potencia	Voltaje	Conexión	Longitud	€ Und
TS-I1	1.500W	220V	1 ¼"	33 cm	21,00 €
TS-I2	2.000W	230V	1 ¼"	37 cm	23,00 €
TS-I3	3.500W	230V	1 ¼"	40 cm	24,00 €

Termostato unipolar con bulbo rígido y control de rearme manual

TS-TERM	Tensión 230V - 15 A. Temperatura 20 - 80°C. Long. 29cm	9,63 €
----------------	--	--------

Tensión alimentación	230V
Carga máx. específica	9,7 a 18,7 W/cm ²
Material de la vaina	AISI 316L
Tª Máx agua.	80°C.

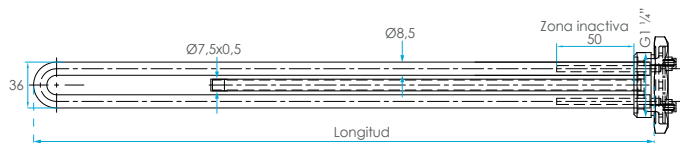

KIT RESISTENCIA BCE/FV

COBRE



Foto orientativa. El kit de cada modelo es diferente

Kit BCE/FV (150-500) con resistencia, termostato y juego de cableado.

Código	Potencia	Voltaje	Conexión	Termostato	€ Und
HSET-FV03	3.000W	230V	Brida 180	11-75°C(96)	101,00 €
HSET-FV06	6.500W	400V	Brida 180	11-75°C(96)	170,00 €
HSET-FV09	9.000W	400V	Brida 180	11-75°C(96)	180,00 €

Kit de TST con resistencia, termostato, juego de cableado y ánodo

Código	Potencia	Voltaje	Conexión	Longitud	€ Und
HSET-TST	2.000W	230V	Brida	21cm	116,00 €

Resistencia eléctrica para depósitos BCE 60, 80 y 120

Código	Potencia	Voltaje	Brida	Longitud	Termostato	€ Und
FV1	1.500W	220V	consultar	consultar	consultar	105,00 €

ÁNODO ELECTRÓNICO / ELECTRONIC ANODE / ANODE ÉLECTRONIQUE



NOVEDAD

Código	Ánodo electrónico	€ Und
ACG2	Ánodo electrónico 300 - 1.000 litros. 1 x 400mm	108,00 €
ACG3	Ánodo electrónico 1.000 - 2.000 litros. 2 x 400mm	133,00 €
ACG	Ánodo electrónico 1.000 - 5.000 litros. 2 x 800mm	143,00 €
Código	Ánodo electrónico para depósitos Inox	€ Und
ACG2-X	Ánodo electrónico 300 - 1.000 litros. 1 x 400mm	129,00 €
ACG3-X	Ánodo electrónico 1.000 - 2.000 litros. 2 x 400mm	159,60 €
ACG-X	Ánodo electrónico 1.000 - 5.000 litros. 2 x 800mm	171,60 €

Ánodo electrónico para proteger de la corrosión del anhídrido carbónico y la electro-química.

ÁNODO DE MAGNESIO / MAGNESIUM ANODE/ ANODE DE MAGNÉSIUM



Código	Ánodo de magnesio de sacrificio y componentes	€ Und
A264M6	Ánodo de magnesio. Ø26 x 400mm. M6 mm	11,70 €
A225M8	Ánodo de magnesio. Ø22 x 500mm. M8 mm	11,60 €
A335M114	Ánodo de magnesio. Ø33 x 500 mm. 1 1/4"	30,40 €
C.096.03	Machón de 3/4" para ánodo. M8 mm	29,35 €
C.096.10	Machón de 1" para ánodo. M8 mm	46,46 €

PRODUCCIÓN INSTANTÁNEA ACS. PRIMARIO 85 - 70°C / SECUNDARIO 15 - 50°C

Código	Nº Placas	Qs l/h	Pop Kw	Qp l/h	Pcp m.c.a.
E5ASH18	18	600	23	800	2,1
S.09 / H24	9 / 24	900	37	1.300	2,1
E5ASH40	40	1.200	50	1.700	2,5
S.15	15	1.800	75	2.500	3,0
S.21	21	2.400	100	3.400	3,1
S.25	25	3.000	124	4.200	3,1
S.31	31	3.800	155	5.300	3,2
S.37	37	4.500	186	6.300	3,2
S.41	41	5.000	206	7.000	3,2
S.49	49	6.000	248	8.400	3,3
S.57	57	7.000	287	9.700	3,5
S.61	61	7.600	310	10.500	3,6

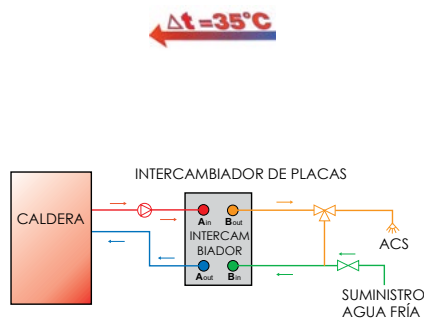

PRODUCCIÓN CON ACUMULADOR PARA ACS. PRIMARIO 85-70°C/SECUNDARIO 15-50°C

Código	Nº Placas	Q ACS m³/h	Pop Kw	Qca m³/h	Pcp m.c.a.	Tank A.C.S.
E5ASH18	18	0,3	12	0,4	2,1	200
S.09 / H24	9 / 24	0,9	37	1,3	2,1	200
E5ASH40	40	1,3	54	1,8	2,5	200
S.15	15	1,9	79	2,7	3,0	300
S.25	25	3,0	124	4,2	1,55	500
S.31	31	3,8	154	5,5	1,7	800
S.37	37	4,6	189	6,7	1,7	1.000
S.41	41	5,9	240	8,5	1,74	1.000

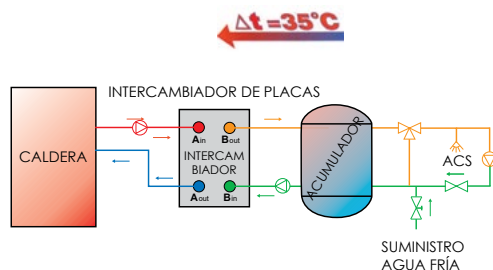



FERCO

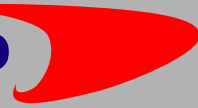

Módulos Hidráulicos



Grupos Hidráulicos
de **Bombeo y**
Componentes



R3: Grupo de bombeo Directo DN20. Hasta 21 kW (con Δt 8 K). Hasta 195 m²

- Dimensiones: 180x302x142
- Conexión: 3/4"
- Distancia ejes: 90mm

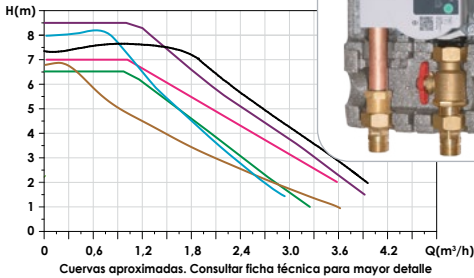

Bombas: Información ampliada páginas 268 a 271

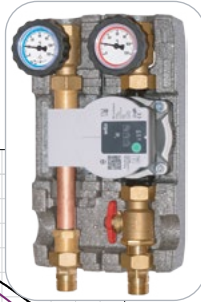

Cód.	Bomba	m ³ /h	Kw	€/Und	€/Und -N
R30-F8	FAMP15/8 Hybrid	2,9	14	267 €	240 €
R30-S6	Wilo 15/6 SC	3,2	14	299 €	269 €
R30-Y7	RS15/7EAY Hybrid	3,5	19	256 €	230 €
R30-D7	Evosta 2 15/7	3,6	10	272 €	245 €
R30-U7	UPM3L 15/70	3,9	20	321 €	289 €
R30-S8	Wilo SC 15/8	3,8	21	321 €	289 €
R30-SG8	Wilo STG15/8 Hybrid	3,8	21	326 €	293 €



R3: Grupo de bombeo Directo DN25. Hasta 30 kW (con Δt 8 K). Hasta 250 m²

- Dimensiones: 249x399x160
- Conexión: 1" H
- Distancia ejes: 125mm

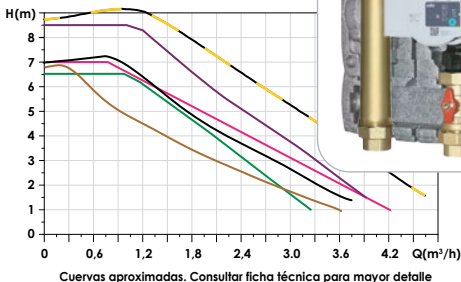

Bombas: Información ampliada páginas 268 a 271



Cód.	Bomba	m ³ /h	Kw	€/Und	€/Und -N
R35-S6	Wilo 25/6 SC	3,2	20	312 €	281 €
R35-D7	Evosta 2 25/7	3,6	14	284 €	256 €
R35-U7	UPM3 25/70	3,7	22	334 €	301 €
R35-Y7	RS25/7EAY Hybrid	4,0	24	269 €	242 €
R35-S8	Wilo 25/8 SC	4,0	27	313 €	282 €
R35-UX9	UPM4XL 25/90	4,5	29	341 €	308 €
R35-PM8	MAXO 30/8	9,00	57	719 €	647 €
R35-P12	Wilo Stratos 25/12	11,00	67	719 €	647 €



R3: Grupo de bombeo Directo DN32. Hasta 65 kW (con Δt 8 K). Hasta 550 m²

- Dimensiones: 249x399x160
- Conexión: 1 1/4" H
- Distancia ejes: 125mm

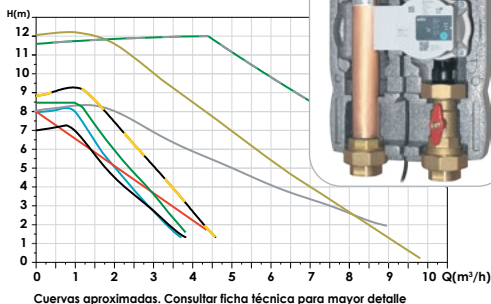

Bombas: Información ampliada páginas 268 a 271

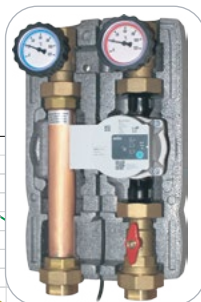

Cód.	Bomba	m ³ /h	Kw	€/Und	€/Und -N
R32-FH8	FAMP32/8 Hybrid	4,00	25	401 €	361 €
R32-S8	Wilo 30/8 SC	4,00	30	618 €	556 €
R32-F8	FLPA32/8P	4,20	30	401 €	361 €
R32-UX9	UPM4XL 32/90	4,50	32	556 €	500 €
R32-PM8	MAXO 25(30)/8	9,00	60	821 €	739 €
R32-F12	FAMP32/12	10,00	65	429 €	386 €
R32-P12	Stratos 25(30)/12	11,00	70	813 €	732 €



R1: Grupo de Bombeo con válvula mezcladora termostática de 3 vías DN20/DN25



R1: Grupo de mezcla DN20. Hasta 14 kW (con Δt 8 K). Hasta 130 m²

- Dimensiones: 180x302x142
- Conexión: 3/4"
- Distancia ejes: 90mm

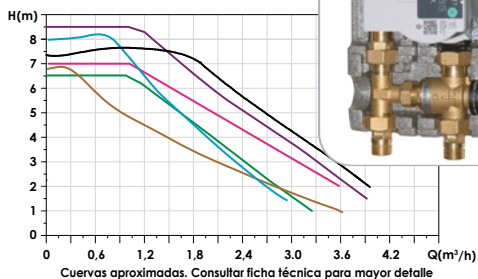
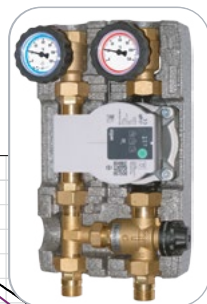

Bombas: Información ampliada páginas 268 a 271

Cód.	Bomba	m ³ /h	Kw	€/Und	€/Und
R10-F8	FAPM15/8 Hybrid	2,9	12	401 €	361 €
R10-S6	Wilo 15/6 SC	3,2	10	431 €	388 €
R10-Y7	RS15/7EAY Hybrid	3,5	11	389 €	350 €
R10-D7	Evosta 2 15/7	3,6	8	404 €	364 €
R10-U7	UPM3L 15/70	3,9	13	453 €	408 €
R10-S8	Wilo SC15/8	3,8	14	428 €	385 €
R10-SG8	Wilo STG15/8 Hybrid	3,8	14	433 €	390 €



R1: Grupo de mezcla DN25. Hasta 16,5 kW (con Δt 8 K). Hasta 150 m²

- Dimensiones: 249x399x160
- Conexión: 1" H
- Distancia ejes: 125mm

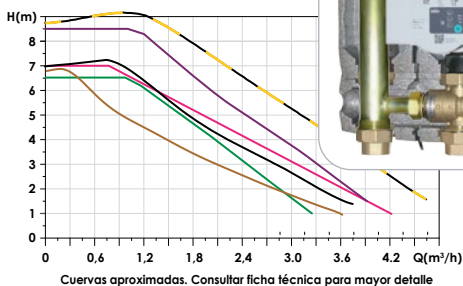

Bombas: Información ampliada páginas 268 a 271

Cód.	Bomba	m ³ /h	Kw	€/Und	€/Und
R15-S6	Wilo 25/6 SC	3,2	12	496 €	446 €
R15-D7	Evosta 2 25/7	3,6	13	469 €	422 €
R15-U7	UPM3 25/70	3,7	14	518 €	466 €
R15-Y7	RS25/7EAY Hybrid	4,0	15	453 €	408 €
R15-S8	Wilo 25/8 SC	4,0	17	498 €	448 €
R15-UX9	UPM4XL 25/90	4,5	19	525 €	473 €
R15-PM8	MAXO 30/8	9,00	47	904 €	814 €
R15-P12	Wilo Stratos 25/12	11,00	57	904 €	814 €



Datos aproximados DN25 para calefacción por suelo radiante

Tª Ajuste	Δt	Kvs	Potencia y caudal aproximados	Bomba recomendada	Altura residual	Superficie aproximada
35-60°C	8 K	4,0	9,3 kW - 1000 l/h	● ● ● ● ● ●	4 mH ₂ O	Hasta 85 m ²
35-60°C	8 K	4,0	11,6 kW - 1250 l/h	● ● ● ● ● ●	4 mH ₂ O	Hasta 106 m ²
35-60°C	8 K	4,0	14 kW - 1500 l/h	● ● ● ●	4 mH ₂ O	Hasta 127 m ²
35-60°C	8 K	4,0	16,5 kW - 1750 l/h	● ●	4 mH ₂ O	Hasta 150 m ²

R2: Grupo de Bombeo con válvula mezcladora de 3 vías DN20/DN25/DN32



R2: Grupo de mezcla automático DN20. Hasta 17 kW (con Δt 8 K). Hasta 155 m²

- Dimensiones: 180x302x142
- Conexión: 3/4"
- Distancia ejes: 90mm

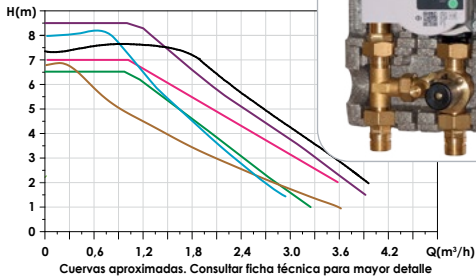

Bombas: Información ampliada páginas 268 a 271

Cód.	Bomba	m ³ /h	Kw	€/Und	€/Und -N
R20-E7	-N RS15/7EA	2,7	8	322 €	290 €
R20-F8	-N FAMP15/8 Hybrid	2,9	14	334 €	301 €
R20-S6	-N Wilo 15/6 SC	3,2	11	365 €	329 €
R20-Y7	-N RS15/7EAY Hybrid	3,5	14	322 €	290 €
R20-D7	-N Evosta 2 15/7	3,6	8	337 €	303 €
R20-U7	-N UPM3L 15/70	3,9	16	387 €	348 €
R20-S8	-N Wilo SC15/8	3,8	17	366 €	325 €
R20-SG8	-N Wilo STG15/8 Hybrid	3,8	17	366 €	329 €

FAMP15/8T1 HYBRID	Wilo 15/6	RS15/7EAY HYBRID	DAB 15/7	Grundfos 15/70	Wilo 15/8 HYBRID
65W 8 mca	43W 6,7 mca	52W 7 mca	35W 7 mca	75W 7,5 mca	75W 8,4 mca

R2: Grupo de mezcla automático DN25. Hasta 21 kW (con Δt 8K). Hasta 190 m²

- Dimensiones: 249x399x160
- Conexión: 1" H
- Distancia ejes: 125mm

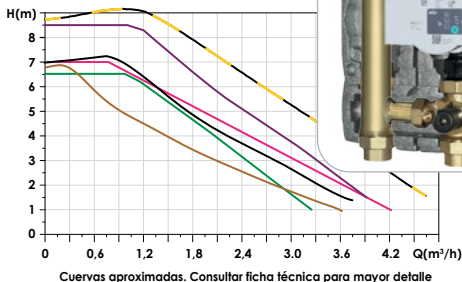

Bombas: Información ampliada páginas 268 a 271

Cód.	Bomba	m ³ /h	Kw	€/Und	€/Und -N
R25-S6	-N Wilo 25/6 SC	3,2	14	453 €	408 €
R25-D7	-N Evosta 2 25/7	3,6	12	426 €	383 €
R25-U7	-N UPM3 25/70	3,7	22	475 €	428 €
R25-Y7	-N RS25/7EAY Hybrid	4,0	17	410 €	369 €
R25-S8	-N Wilo 25/8 SC	4,0	21	454 €	369 €
R25-UX9	-N UPM4XL 25/90	4,5	23	482 €	434 €
R25-PM8	-N MAXO 30/8	9,00	51	860 €	774 €
R25-P12	-N Wilo Stratos 25/12	11,00	61	860 €	774 €

Wilo 25/6	DAB 25/7	Grundfos 25/70	RS15/7EAY HYBRID	Wilo 25/8	Grundfos 32/90	Maxo-30/8	Stratos25/12
43W 6,7 mca	35W 7 mca	52W 7 mca	52W 7 mca	75W 8,4 mca	74W 9 mca	128W 8 mca	300W 12 mca

R2: Grupo de mezcla automático DN32. Hasta 46 kW (con Δt 20 K). Hasta 450 m²

- Dimensiones: 249x399x160
- Conexión: 1 1/4" H
- Distancia ejes: 125mm

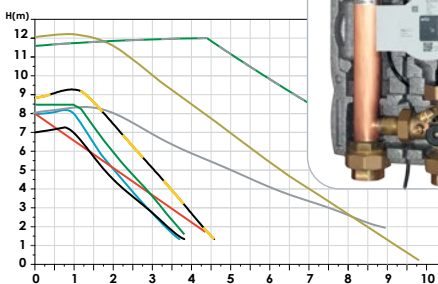
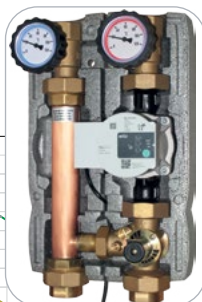

Bombas: Información ampliada páginas 268 a 271

Cód.	Bomba	m ³ /h	Kw	€/Und	€/Und -N
R22-FH8	-N FAMP32/8 Hybrid	4,00	23	544 €	489 €
R22-S8	-N Wilo 30/8 SC	4,00	26	761 €	685 €
R22-F8	-N FLPA32/8P	4,20	26	544 €	489 €
R22-UX9	-N UPM4XL 32/90	4,50	28	699 €	629 €
R22-PM8	-N MAXO 25(30)/8	9,00	52	960 €	864 €
R22-F12	-N FAMP32/12	10,00	57	577 €	519 €
R22-P12	-N Stratos 25(30)/12	11,00	62	950 €	855 €

FAMP32/8T1 HYBRID	Wilo 30/8	FLPA32/8P	Grundfos 32/90	Maxo-30/8	Stratos25/12	FAMP32/12
65W 8 mca	75W 8,4 mca	70W 8 mca	74W 9 mca	128W 8 mca	300W 12 mca	180W 12 mca

Tecnidráulica

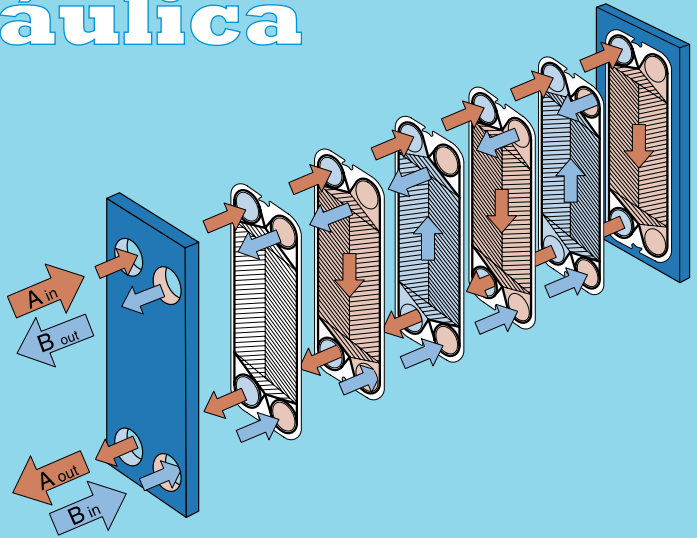

Componentes Hidráulicos

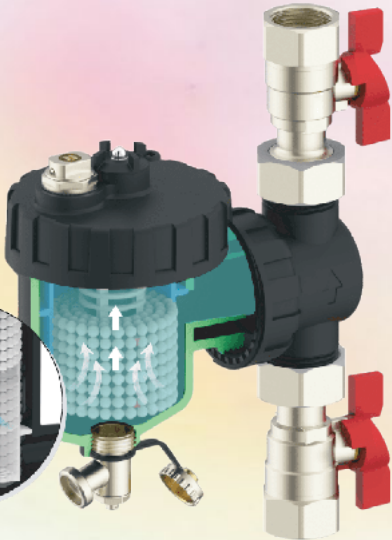
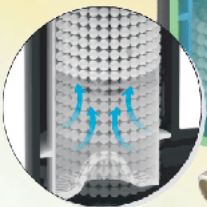

VÁLVULA DE SEGURIDAD ANTI-HIELO

VÁLVULA DE SEGURANÇA ANTI-GELO / ANTI-FROST SAFETY VALVE / SOUPAPE DE SÉCURITÉ ANTIGEL



Válvula de seguridad antihielo para sistemas de calefacción/refrigeración. Permite descargar el fluido del circuito cuando su temperatura alcanza un valor de 3 °C, evitando la formación de hielo en el circuito, protegiendo las instalaciones exteriores de tuberías, grifos, bombas de calor, paneles solares, calderas, contadores, depósitos, etc.

Debe instalarse exclusivamente en posición vertical, con la vía de descarga dirigida hacia abajo y en el exterior de la vivienda, donde se alcanzan las temperaturas más bajas.

Para asegurar su correcto funcionamiento, deben posicionarse lejos de fuentes de calor . Se recomienda instalar las válvulas antihielo en ambas tuberías (ida y retorno).

Válvula de seguridad anti-hielo

Código	Ø	KV	PVP
AH04791	1" M	68	85,00 €
AH05791	1¼" M	90	92,00 €
AH06791	1½" M	103	108,00 €

Características técnicas

Cuerpo	Latón CW617N
Presión máxima	10bar (PN10)
Temperatura máx.	90 °C
Rango T° ambiente	-30 °C a +50 °C
T° media inicio apertura	+3°C
T° media inicio cierre	+4°C
Precisión	±1°C

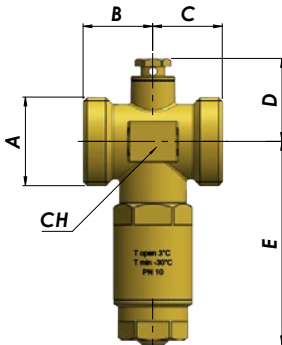

Dimensiones (mm)

Modelo	A (mm)	B (mm)	C (mm)	D (mm)	E (mm)	CH (mm)
AH04791	G 1"	26	26	31	76	28
AH05791	G 1¼"	29.5	29.5	33	78	33
AH06791	G 1½"	31	31	35	80	38

Perdida de carga

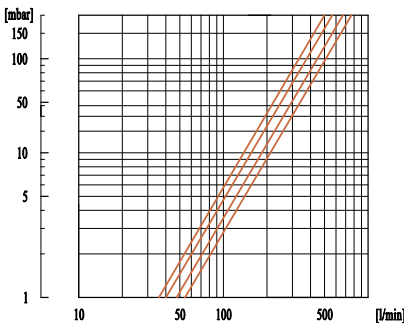

Esquema de principio

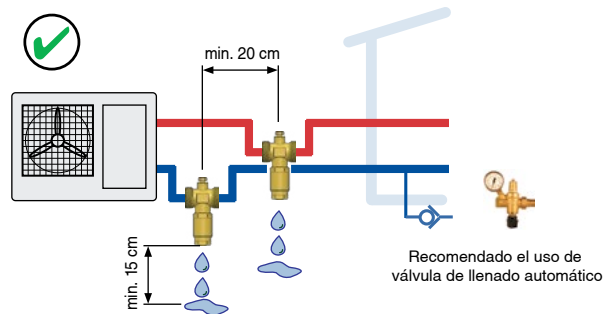

VÁLVULA DE PRESIÓN DIFERENCIAL

VÁLVULA DE PRESSÃO DIFERENCIAL / DIFFERENTIAL PRESSURE VALVE / SOUPAPE DE PRESSION DIFFÉRENTIELLE



En sistemas de caudal variable controlados mediante válvulas termostáticas, actuadores termoelectrónicos o válvulas de zona, la modulación y el cierre de estos dispositivos, provocan una disminución del caudal y, como consecuencia, un aumento de la presión en los terminales aún abiertos.

La válvula de derivación diferencial:

- Limita, al valor de ajuste, la presión diferencial entre los dos puntos de instalación, permitiendo que la bomba trabaje más cerca de las condiciones de altura de diseño y de las zonas de mayor eficiencia;
- Desvía hacia el retorno un exceso de caudal proporcional al número de circuitos en fase de modulación o de cierre;
- Evita el desgaste y los ruidos de los dispositivos, provocados por el aumento de velocidad del fluido al pasar por los dispositivos reguladores.

La válvula de presión diferencial se puede instalar, por ejemplo, a través de una bomba, entre la ida y el retorno (siempre aguas abajo) de un circuito de caldera, en la base o en la parte superior de las tuberías ascendentes, entre la ida y el retorno de los grupos de distribución y regulación, al final de la distribución.

Válvula de seguridad anti-hielo

Código	Ø	KV	PVP
VDP	3/4"	68	38,67 €

Características técnicas

Cuerpo	Latón CW617N
Presión máxima	10bar (PN10)
Temperatura trabajo	0 - 90 °C
Regulación	2 a 6,5 mca

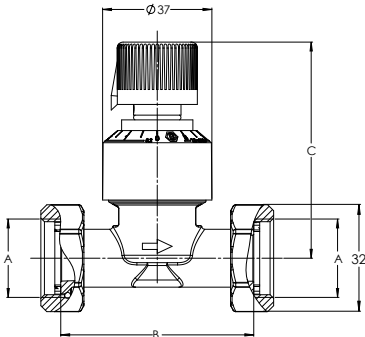

Dimensiones (mm)

Modelo	A (mm)	B (mm)	C (mm)
VDP	3/4"	65	73

Diagrama

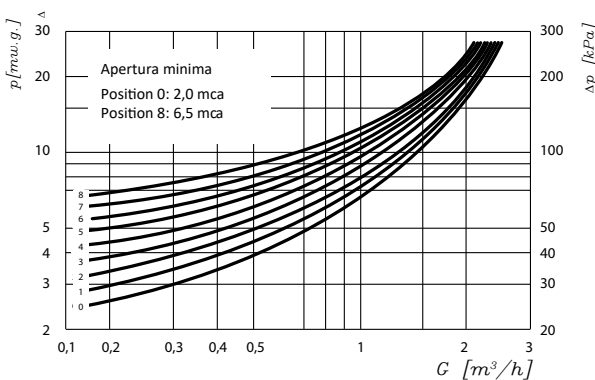

Esquema de principio

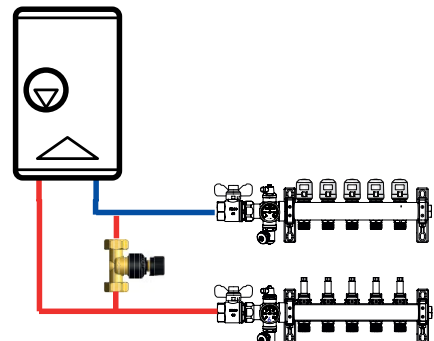

RESISTENCIA ELÉCTRICA RE



INOXIDABLE

CE EN 60335-1, EN 50106

Resistencia eléctrica con termostato exterior incluido. Protección IP65

Código	Potencia	Voltaje	Conexión	Longitud	Termostato	€ Und
RE4-2	4.500W	230V	1 1/2"	48cm	30-75°C(98)	253,00 €
RE4	4.500W	400V	1 1/2"	48cm	30-75°C(98)	266,00 €
RE5-2	6.000W	230V	1 1/2"	60cm	30-75°C(98)	273,00 €
RE5	6.000W	400V	1 1/2"	60cm	30-75°C(98)	280,00 €
RE6	7.500W	400V	1 1/2"	70cm	30-75°C(98)	280,00 €
RE7	9.000W	400V	1 1/2"	70cm	30-75°C(98)	280,00 €
TSRE	Termostato para resistencia RE					63,00 €

* Bajo pedido posibilidad voltaje a 230V, potencias desde 1.500 hasta 12.000W.

Diámetro exterior Ø	6,5mm
Tensión alimentación	400V
Carga máx. específica	13W/cm ²
Material de la vaina	AISI 316L
Conexión	1 1/2" GAZ en AISI 304
Caja de protección	PP V0 RAL 7035 IP 65
Temoregulación	30-75°C. Seguridad 98°C
Conexión eléctrica	Cable PVC 4 x1,5mm ²

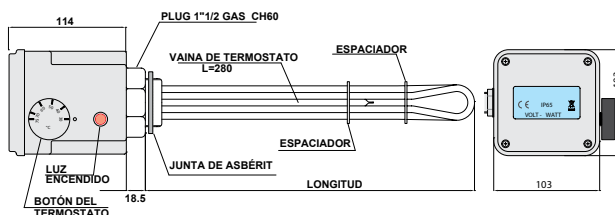

RESISTENCIA OW



COBRE

Resistencia eléctrica con termostato exterior incluido. Protección IP65

Código	Potencia	Voltaje	Conexión	Longitud	€ Und
OW-R2	2.000W	230V	1 1/4"	40 cm	75,50 €
OW-R3	3.000W	230V	1 1/4"	40 cm	90,00 €

Termostato doble regulación trabajo 30-70°C / Seguridad 98°C. IP65

MODELO R2 Y R3

Diámetro exterior Ø	6,5mm
Tensión alimentación	230V
Carga máx. específica	12,5W/cm ²
Material de la vaina	Latón
Temoregulación	30-70°C. Seguridad 98°C
Conexión eléctrica	Cable PVC (Modelo R2-R3). R4-R6 Sin cable.

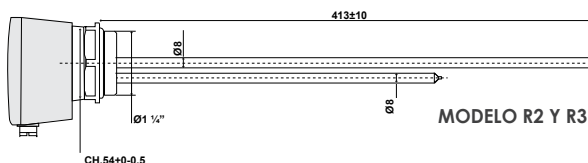

RESISTENCIA ELÉCTRICA RL



INOXIDABLE

Resistencia eléctrica con termostato interior incluido. Protección IP67

Código	Potencia	Voltaje	Conexión	Material	Longitud	€ Und
RL15	1.500W	230V	1 1/2"	AISI316L	36 cm	58,00 €
RL20	2.000W	230V	1 1/2"	AISI316L	36 cm	59,00 €
RL30	3.000W	230V	1 1/2"	AISI316L	36 cm	61,00 €
RL30INC	3.000W	230V	1 1/2"	INCOLOY800	36 cm	77,00 €
RL35	3.500W	230V	1 1/2"	AISI316L	36 cm	64,00 €

Diámetro tubo Ø	8,5mm
Tensión alimentación	230V
Carga máx. específica	10,6 a 12,4W/cm ²
Protección	IP 67
Temoregulación	30-80°C. Seguridad 95°C

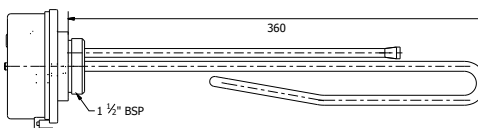

RESISTENCIA ELÉCTRICA SL

COBRE



* Consultar voltaje a 230V.

Resistencia eléctrica

Código	Potencia	Voltaje	Conexión	Longitud	€ Und
SL30	3.000W	230V	1 ½"	21cm	50,16 €
SL45	4.500W	400V	1 ½"	32cm	50,16 €
SL60	6.000W	400V	1 ½"	41cm	60,91 €
SL75	7.500W	400V	1 ½"	59cm	71,66 €
SL150	15.000W	400V	1 ½"	2x59cm	125,41 €

Termostato doble regulación trabajo 30-80°C / Seguridad 80-100°C. IP40

WPR-90CK	Tensión 230V - 16 A. Temperatura 0 - 90°C.	33,22 €
----------	--	---------

RESISTENCIA ELÉCTRICA TS

COBRE



TITANIO



Resistencia eléctrica interior (TS: cobre | RI: Titanio)

Código	Potencia	Voltaje	Conexión	Longitud	€ Und
TS-P	1.500W	220V	Ø 48	30cm	11,37 €
TS-R	1.500W	230V	1 ¼"	29cm	13,52 €
RI	1.500W	230V	1 ¼"	29cm	48,00 €
TS-R2	2.000W	230V	1 ¼"	29cm	14,06 €
TS-R25	2.500W	230V	1 ¼"	32cm	14,56 €

Termostato unipolar con bulbo rígido y control de rearme manual

TS-TERM	Tensión 230V - 15 A. Temperatura 20 - 80°C. Long. 29cm	9,63 €
---------	--	--------

RESISTENCIA ELÉCTRICA TS-I Inox



INOXIDABLE

Resistencia eléctrica interior en acero inoxidable 316L

Código	Potencia	Voltaje	Conexión	Longitud	€ Und
TS-I1	1.500W	220V	1 ¼"	33 cm	21,00 €
TS-I2	2.000W	230V	1 ¼"	37 cm	23,00 €
TS-I3	3.500W	230V	1 ¼"	40 cm	24,00 €

Termostato unipolar con bulbo rígido y control de rearme manual

TS-TERM	Tensión 230V - 15 A. Temperatura 20 - 80°C. Long. 29cm	9,63 €
---------	--	--------

Tensión alimentación	230V
Carga máx. específica	9,7 a 18,7 W/cm ²
Material de la vaina	AISI 316L
T° Máx agua.	80°C.

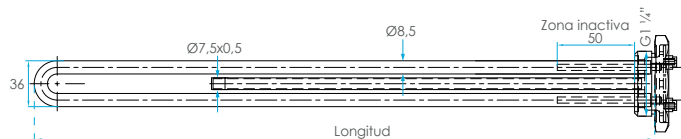

KIT RESISTENCIA BCE/FV

COBRE



Foto orientativa.
El kit de cada modelo es diferente

Kit BCE/FV (150-500) con resistencia, termostato y juego de cableado.

Código	Potencia	Voltaje	Conexión	Termostato	€ Und
HSET-FV03	3.000W	230V	Brida 180	11-75°C(9%)	101,00 €
HSET-FV06	6.500W	400V	Brida 180	11-75°C(9%)	170,00 €
HSET-FV09	9.000W	400V	Brida 180	11-75°C(9%)	180,00 €

Kit de TST con resistencia, termostato, juego de cableado y ánodo

Código	Potencia	Voltaje	Conexión	Longitud	€ Und
HSET-TST	2.000W	230V	Brida	21cm	116,00 €

Resistencia eléctrica para depósitos BCE 60, 80 y 120

Código	Potencia	Voltaje	Brida	Longitud	Termostato	€ Und
FV1	1.500W	220V	consultar	consultar	consultar	105,00 €



DISIPADORES ACTIVOS - AEROTERMOS DISIPACIÓN

Aerotermino fabricado en chapa galvanizada pintada con tratamiento epoxi anticorrosión. Se puede suministrar con batería de cobre.

Condiciones de funcionamiento para cálculo de potencia: Temperatura ambiente 35°C, humedad relativa 50%, temperatura del fluido en la entrada de agua 105°C, temperatura de salida 95°C, Glicol 30%.

Monofásico: 220V (Modelo ATS)

Trifásico bajo pedido. (Modelo AMS)

ATS

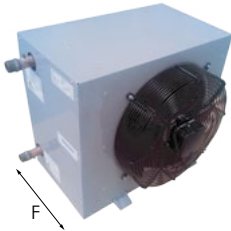

AMS



Código	Serie ATS	€ Und
ATS-81CU	Aerotermino 5.6 Kw	580,00 €
ATS-171CU	Aerotermino 12.2 Kw	647,00 €
ATS-241CU	Aerotermino 17.7 Kw	772,00 €
ATS-391CU	Aerotermino 32.8 Kw	1.216,00 €
ATS-501CU	Aerotermino 41.3 Kw	1.348,00 €
ATS-551CU	Aerotermino 51.4 Kw	1.625,00 €
ATS-671CU	Aerotermino 57.2 Kw	1.838,00 €

Código	Serie AMS	€ Und
AMS-831CU	Aerotermino 79.9 Kw	2.746,00 €
AMS-1002CU	Aerotermino 101 Kw	3.187,00 €
AMS-1151CU	Aerotermino 116 Kw	3.494,00 €
AMS-1681CU	Aerotermino 159 Kw	5.814,00 €
AMS-2171CU	Aerotermino 201 Kw	6.018,00 €
AMS-2402CU	Aerotermino 226 Kw	6.964,00 €

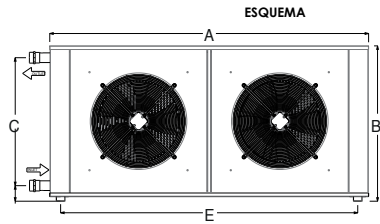
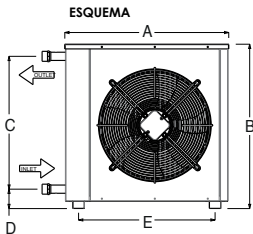

DATOS TÉCNICOS AEROTERMOS SERIE ATS y AMS

Batería: Tubo de cobre. Aleta de aluminio con separación de 2.1 mm.

Chasis: De acero galvanizado pintado con pintura poliéster polimerizada de alta resistencia a corrosión y UV. Opcionalmente se dispone de rejilla para proteger la batería de cualquier objeto.

Ventiladores: Protección IP44 o IP54 (según modelo). Clase de aislamiento F. Protección térmica.

Código	Potencia (kW)	Cosumo (W)	Qagua (m³/h)	Peso (kg)	Niv. Son dB (A)	Dimensiones						Conexiones GAS
						A	B	C	D	E	F	
ATS-81	5.6	48	0.4	14	29	442	400	265	83	330	254	1/2"
ATS-171	12.2	90	0.9	21	31	542	500	365	83	430	347	1"
ATS-241	17.7	165	1.3	21	32	542	500	365	83	430	347	1"
ATS-391	32.8	600	2.4	34	43	695	700	465	83	580	365	1 1/4"
ATS-501	41.3	600	3.0	35	43	695	700	565	83	580	365	1 1/4"
ATS-551	51.4	720	3.8	40	47	695	700	540	83	580	404	1 1/4"
ATS-671	57.2	720	4.1	50	45	835	800	665	83	720	404	1 1/2"
						A	B	C		E	F	
AMS-831	79.9	1150x1	5.8	91	45	1265	1070	907	1004	575		1 1/2"
AMS-1002	101	1150x1	7.3	98	45	1265	1070	884	1004	575		2"
AMS-1151	116	1150x1	8.4	105	45	1265	1070	884	1004	575		2"
AMS-1681	159	1150x2	11.5	157	53	2305	1070	881	2045	655		2 1/2"
AMS-2171	201	1150x2	14.5	171	53	2305	1070	881	2045	655		2 1/2"
AMS-2402	226	1150x2	16.4	185	53	2305	1070	881	2045	655		2 1/2"

DISIPADORES ACTIVOS - AEROTERMOS CALEFACCIÓN

Aeroterms solo calor, Serie ATC, optimizados para calefacción de Instalaciones Industriales.

Intercambiadores de Alto Rendimiento, en tubos de Cobre y aletas de Aluminio "V-Baffle". Colectores de acero con terminación roscada.

Rejilla de lamas orientables manualmente para direccionamiento del flujo del aire. Montaje apoyado o colgado. *Producto bajo demanda.*



Cód.	+Cód.		ATC Calefacción	Potencia (kW)		€/Und	
	220V	400V		220V	400V	220V	400V
ATC-12	-MF	-TF	Aeroterms calefacción	16.1	16.3	676,00 €	684,00 €
ATC-13	-MF	-TF	Aeroterms calefacción	19.8	20.8	721,00 €	729,00 €
ATC-14	-MF	-TF	Aeroterms calefacción	22.2	23.2	753,00 €	761,00 €
ATC-22	-MF	-TF	Aeroterms calefacción	32.2	31.1	1.047,00 €	1.003,00 €
ATC-23	-MF	-TF	Aeroterms calefacción	39.8	38.1	1.102,00 €	1.057,00 €
ATC-24	-MF	-TF	Aeroterms calefacción	44.2	42.4	1.170,00 €	1.126,00 €
ATC-32	-MF	-TF	Aeroterms calefacción	50.7	50.1	1.261,00 €	1.254,00 €
ATC-33	-MF	-TF	Aeroterms calefacción	62.8	62.8	1.407,00 €	1.400,00 €
ATC-34	-MF	-TF	Aeroterms calefacción	69.9	70.0	1.464,00 €	1.458,00 €
ATC-42	-MF	-TF	Aeroterms calefacción	90.6	97.3	1.905,00 €	1.795,00 €
ATC-43	-MF	-TF	Aeroterms calefacción	120.2	128.0	2.137,00 €	2.027,00 €
ATC-44	-MF	-TF	Aeroterms calefacción	137.0	145.0	2.334,00 €	2.224,00 €

DATOS TÉCNICOS AEROTERMOS SERIE ATC

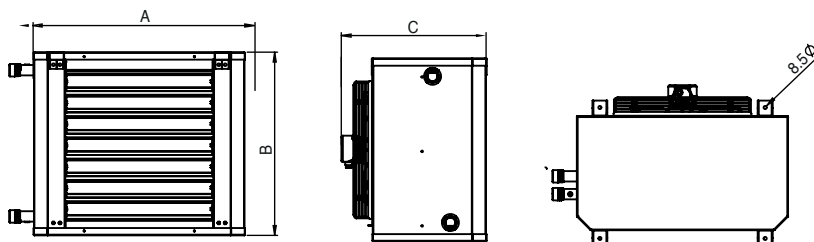

Modelo	Potencia (kW)		Pe cons (W)		Peso (kg)	Niv. Son dB (A)		Tª salida (C°)		Qagua (m³/h)		Qaire (m³/h)		Rango (m)	Dimensiones			Conex.
	220V	400V	220V	400V		220V	400V	220V	400V	220V	220V	400V	220V		A	B	C	
ATC-12	16.1	16.3	128	116	23	41	40	44	44	1.4	1600	1625	8	610	555	486	1"1/8	
ATC-13	19.8	20.8	128	116	29	39	40	56	55	1.7	1400	1500	7.5	610	555	486	1"1/8	
ATC-14	22.2	23.2	128	116	35	38	38	65	64	2.0	1300	1375	7	610	555	486	1"1/8	
ATC-22	32.2	31.1	330	260	40	48	45	41	42	2.8	3600	3400	16	710	655	486	1"3/8	
ATC-23	39.8	38.1	330	260	44	48	45	51	42	3.5	3200	3000	15	710	655	486	1"3/8	
ATC-24	44.2	42.4	330	260	54	48	45	61	62	3.9	2800	2650	14	710	655	486	1"3/8	
ATC-32	50.7	50.1	640	380	75	47	47	40	40	4.5	5900	5800	22	810	755	594	1"3/8	
ATC-33	62.8	62.8	640	380	29	48	49	50	50	5.5	5200	5200	21	810	755	594	1"5/8	
ATC-34	69.9	70.0	640	380	35	48	49	58	58	6.2	4700	4700	19	810	755	594	1"5/8	
ATC-42	90.6	97.3	1120	1110	40	59	55	42	41	8.8	9800	11000	29	1110	1004	653	1"5/8	
ATC-43	120.2	128.0	1120	1110	44	59	57	53	52	10.6	9200	10100	28	1100	1004	653	2" 1/8	
ATC-44	137.0	145.0	1120	1110	54	59	60	61	60	12.1	8700	9400	27	1110	1004	653	2" 1/8	

Condiciones de potencia referidas para un salto de agua 85/75°C y Tª de aire a la entrada 15°C



BOMBAS WILO PARA SC CLIMATIZACIÓN

Código	Descripción	I/min	P (W)	L(mm)	Ø	€ Und
PARA15/6SC	Wilo Para SC 15-6	54	3 - 43	130	1"	173,00 €
PARA15/8SC	Wilo Para SC 15-8	67	10 - 75	130	1"	175,00 €
PSTH15/8	Wilo Para SC Híbrida 15/8	67	4 - 75	130	1"	205,00 €
PARA25/6SC	Wilo Para SC 25-6	54	3 - 43	180	1 ½"	173,00 €
PARA25/8SC	Wilo Para SC 25-8	67	10 - 75	180	1 ½"	175,00 €
PARA30/8SC	Wilo Para SC 30-8	67	10 - 75	180	2"	312,00 €
MAXO30/8-21	Para MAXO 30/8-F21	150	5 - 128	180	2"	581,00 €
STRATOS25/12	Stratos PARA 25/1-12-T10	178	12 - 300	180	1 ½"	581,00 €

NOVEDAD



BOMBA WILO PARA ST PWM SOLAR

Código	Descripción	I/min	P (W)	L(mm)	Ø	€ Und
PST15/6	Wilo Para ST 15/6 iPWM	54	3 - 45	130	1"	170,00 €
PSTH15/8	Wilo Para STG Híbrida 15/8	67	4 - 75	130	1"	205,00 €
PST15/13	Wilo Para ST 15/13 iPWM	32	4 - 75	130	1"	190,00 €
PST25/6	Wilo Para ST 25/6 iPWM	50	3 - 70	180	1 ½"	170,00 €
PST25/8	Wilo Para ST 25/8 iPWM	54	5 - 52	180	1 ½"	210,00 €

BOMBA WILO MAXO HÍBRIDA SOLAR Y CLIMATIZACIÓN



Código	Descripción	I/min	P (W)	L(mm)	Ø	€ Und
MAXO25/8-2	Para MAXO 25/8-F02	150	5 - 128	180	1 ½"	581,00 €
MAXO25/8-2P	MAXO 25/8-F02 cable PWM	150	5 - 128	180	1 ½"	588,00 €
MAXO30/8-2	MAXO 25-8 + adaptador 2"	150	5 - 128	180	2"	598,00 €

NOVEDAD



BOMBAS GRUNDFOS CLIMATIZACIÓN

Código	Descripción	I/min	P (W)	L(mm)	Ø	€ Und
USL15/7A	UPM3L Auto 15-70	65	2 - 75	130	1"	178,00 €
US25/7A	UPM3 Auto 25-70	62	2 - 52	180	1 ½"	173,00 €
USXL25/9	UPM4XL 25-90	74	2 - 90	180	1 ½"	180,00 €
USXL32/9	UPM4XL 25-90 + adaptador 2"	74	2 - 90	180	2"	250,00 €

NOVEDAD



BOMBAS GRUNDFOS SOLAR

Código	Descripción	I/min	P (W)	L(mm)	Ø	€ Und
US15/7S	UPM3 Solar 15-75	56	5 - 45	130	1"	179,00 €

NOVEDAD



BOMBAS DAB EVOSTA 2 CLIMATIZACIÓN

Código	Descripción	I/min	P (W)	L(mm)	Ø	€ Und
EVO15/7	Evosta 2 15/7.5	66	5 - 47	130	1"	149,00 €
EVO25/7	Evosta 2 25/7.5	66	5 - 47	180	1 ½"	152,00 €

BOMBAS DAB EVOSTA 2 SOLAR



Código	Descripción	I/min	P (W)	L(mm)	Ø	€ Und
EVOS15/14	Evosta 2 SOL 15/14.5	60	5 - 59	130	1"	211,00 €
EVOS15/14P	Evosta 2 SOL 15/14.5 PWM	60	5 - 59	130	1"	213,00 €

WILO



BOMBAS WILO STRATOS CLIMATIZACIÓN

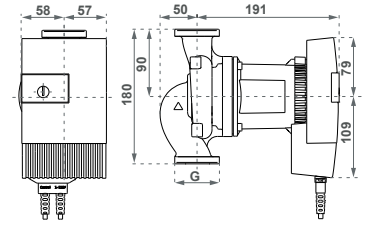
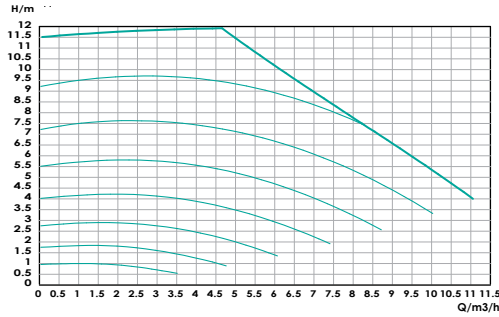

WILO



BOMBA WILO PARA MAXO CLIMATIZACIÓN

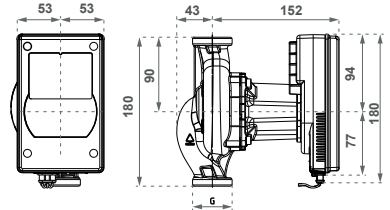
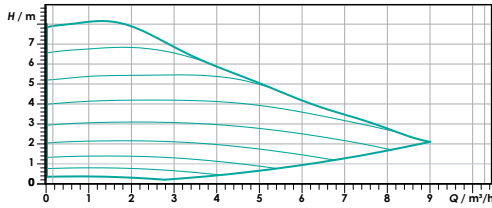

Grundfos



BOMBAS GRUNDFOS CLIMATIZACIÓN

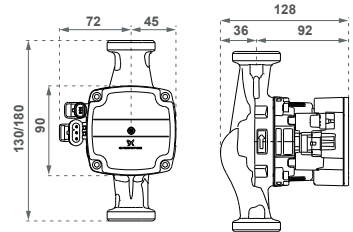
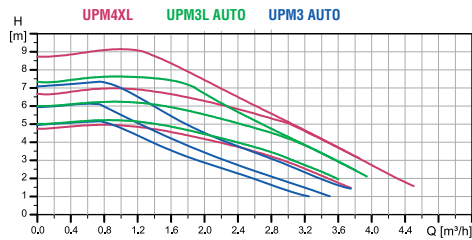

Grundfos



BOMBAS GRUNDFOS SOLAR

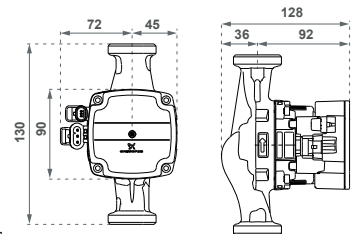
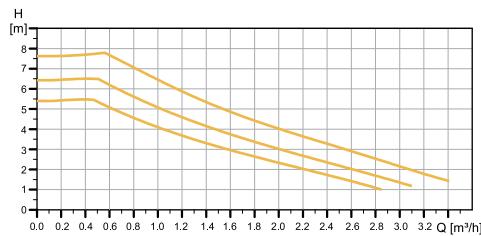

Nuestras Unidades de Fan Coil para Aerotermia



Fan Coil

y Componentes

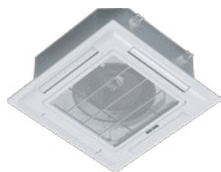

FAN COIL DE CONDUCTO DE ALTA EFICIENCIA EC 50Pa / con motor DC 0-10V



Fan coil de alta eficiencia EC Brushless con señal 0-10V, fabricados en chapa galvanizada gruesa resistente a la oxidación y corrosión, con orificios para la fijación al techo / pared.

Bandeja de drenaje de pendiente única para un drenaje de condensado optimizado, provisto de tubo de drenaje

Batería de intercambio de calor de alta eficiencia en tubo de cobre y aletas de aluminio. Conexiones de batería equipadas con sistema anti-torsión, válvulas de venteo de aire manuales. Conexiones estándar a la izquierda. **Necesita termostatos señal 0-10V.**

Modelo	Refrigeración (kW)		Calefacción (kW)		Ventilación (m³/h)		Caudal (m³/h)	Consumo (W)	PVP €/Und
	Max	Min	Max	Min	Max	Min			
MFP34WAB-E	2,15	1,35	3,35	2,10	340	190	0,37	28	351,00 €
MFP51WAB-E	3,20	2,00	5,05	3,10	510	260	0,55	38	402,00 €
MFP68WAB-E	4,00	2,47	6,25	3,85	680	340	0,69	49	415,00 €
MFP102WAB-E	5,80	3,52	9,15	5,45	1020	530	0,99	69	476,00 €

DATOS TÉCNICOS FAN COIL DE CONDUCTO DE ALTA EFICIENCIA EC 50Pa /

Modelo	Und	34WAB-E	51WAB-E	68WAB-E	102WAB-E	
Alimentación		220V,50HZ,				
POTENCIA	Frigorífica total rango 0-10v	KW	2,15/1,35	3,20/2,00	4,00/2,47	5,80/3,52
	Frigorífica sensible rango 0-10v	KW	1,53/0,98	2,23/1,42	2,85/1,73	4,23/2,50
	Calorífica rango 0-10v	KW	3,35/2,10	5,05/3,10	6,25/3,85	9,15/5,45
	Flujo de aire rango 0-10v	m³/h	340/190	510/260	680/340	1020/530
Caudal	m³/h	0,37	0,55	0,69	0,99	
Pérdida presión	kPa	16	22	18	22	
Consumo máximo (50Pa)	W	28	38	49	69	
Nivel sonoro máximo (50Pa)	dB(A)	42	43	45	49	
Presión estática disponible	Pa	50Pa				
Dimensión	mm	624x510x235	814x510x235	864x510x235	1044x510x235	
Peso	kg	11	13	14	17	
Conexión tubo de agua		ZG3/4"				
Conexión tubo de drenaje		ZG3/4"				
Presión máxima de trabajo	MPa	1,6				
Motor		Motor DC con control 0-10v				
Bobina		Batería de cobre de alta eficiencia y aletas de aluminio				
Eficiencia energética FCEER¹		P.E	P.E	P.E	P.E	
Eficiencia energética FCCOP¹		P.E	P.E	P.E	P.E	

¹Condiciones Eurovent

* Modo de refrigeración: temperatura del aire de entrada = 27°C bs/19°C BH; temperatura del agua entrada/salida = 7/12°C. Con velocidad alta del ventilador seleccionada.

** Modo calefacción: temperatura del aire de entrada = 21°C bs; temperatura del agua entrada = 50°C; igual caudal de agua que en refrigeración. Con velocidad alta del ventilador seleccionada.

FAN COIL SLIM DE SUELO - PARED DE ALTA EFICIENCIA EC / con motor DC 0-10V



Fancoil de alta eficiencia EC Brushless con señal 0-10V, Carrocería fabricada en acero galvanizado y pintado con tratamiento epoxídico, acabado endurecido y brillante resistente a la corrosión, con rejilla de impulsión y aspiración de aire con acabado cromado cepillado. Posibilidad de instalar en el suelo con patas, o colgado en la pared.

Batería de aluminio con tratamiento anti-corrosión. Salidas de conexión a la izquierda de métrica 1/2". Ventilador de bajo nivel sonoro tipo tangencial centrífugo fabricado en tecnopolímero, con motor de alta potencia.

Termostatos señal 0-10V incluido.

Modelo	Refrigeración (kW)		Calefacción (kW)		Ventilación (m³/h)		Caudal (m³/h)	Consumo (W)	PVP €/Und
	Max	Min	Max	Min	Max	Min			
MFP30CM-E	1,80	0,90	2,90	1,45	300	120	0,31	16	531,00 €
MFP40CM-E	2,40	1,20	3,80	1,90	400	160	0,41	23	553,00 €
MFP60CM-E	3,70	1,85	5,90	2,95	600	240	0,64	42	583,00 €

DATOS TÉCNICOS FAN COIL FAN COIL SLIM DE SUELO DE ALTA EFICIENCIA EC

Modelo	Und	MFP30CM	MFP40CM	MFP60CM	
Alimentación		220V,50HZ,			
POTENCIA	Frigorífica total rango 0-10v	KW	1,80/0,90	2,40/1,20	3,70/1,85
	Calorífica*1 rango 0-10v	KW	2,90/1,45	3,80/1,90	5,90/2,95
	Calorífica*2 rango 0-10v	KW	2,2	2,85	4,45
	Calorífica*3 rango 0-10v	KW	3,75	4,95	7,65
Flujo de aire rango 0-10v	m³/h	300/120	400/160	600/240	
Caudal	m³/h	0,31	0,41	0,64	
Pérdida presión	kPa	18	20	28	
Consumo máximo	W	16	23	42	
Nivel sonoro máximo	dB(A)	19~36	20~38	22~43	
Dimensión	mm	1100x145x500	1100x145x500	1100x145x500	
Conexión tubo de agua		ZG1/2"			
Conexión tubo de drenaje		Ø21			
Presión máxima de trabajo	MPa	1,6			
Motor		Motor DC con control 0-10v			
Bobina		Batería de cobre de alta eficiencia y aletas de aluminio			
Eficiencia energética FCEER ¹		105	97	81	
Eficiencia energética FCCOP ¹		182	167	144	

Condiciones de ensayo.

Climatización. Temperatura del aire de entrada: Bulbo seco 27°C, Bulbo húmedo 19,5°C. Temperatura de entrada/salida del agua: 7°C/ 12°C. Calefacción (1). Temperatura del aire de entrada: 21°C. Temperatura de entrada del agua: 60°C, Mismo caudal de agua que para refrigeración. Calefacción (2). Temperatura del aire de entrada: 21°C. Temperatura del agua de entrada: 50°C, Mismo caudal de agua que para refrigeración. Calefacción (3). Temperatura de entrada del aire: 21°C. Temperatura de entrada del agua: 70°C, Mismo caudal de agua que para refrigeración.

¹Condiciones Eurovent

* Modo de refrigeración: temperatura del aire de entrada = 27°C bs/19°C BH; temperatura del agua entrada/salida = 7/12°C. Con velocidad alta del ventilador seleccionada.

** Modo calefacción: temperatura del aire de entrada = 21°C bs; temperatura del agua entrada = 50°C; igual caudal de agua que en refrigeración. Con velocidad alta del ventilador seleccionada.

CROTERMOSTATO FAN COIL EC. CONEXIÓN MODBUS

Cronotermostato digital para control de temperatura de calefacción o refrigeración mediante fan coils motor EC de alta eficiencia.

- Modo de calefacción | refrigeración | Modo ventilación.
- Control de velocidad ajustable.
- Salida continua 0..10V para Fan coil motor EC de alta eficiencia.
- Conexión MODBUS
- Programación horaria 7 días.

Código	Voltaje	Regulación	Dimensiones	€ und
FT12KEC	220V	De 5 a 35°C	101x93x24	135,00 €



Acabado en negro bajo pedido

CRONOTERMOSTATO FAN COIL AC/EC & SUELO RADIANTE. Encastrado.

Cronotermostato digital frío y calor para calefacción o refrigeración mediante suelo radiante y Fan Coil. El termostato cuenta con WiFi integrado, por lo que no es necesario ningún módulo adicional. Compatible con el sistema **FERCÔHOME**

Compatible con Ecohome Life y TuyaSmart



- Selección entre modo solo fancoil, solo suelo o ambos.
- Modo Calor, Frío, ventilador y automático.
- Control remoto Wifi, compatible con Alexa y Google Home.
- Programable semanalmente
- Detección de ventana abierta. Protección contra las heladas
- Bloqueo para niños

Código	Voltaje	Control	Dimensiones	€ und
SRF2W	220V	3 Speed - AC	86x86x16	78,00 €
SRF2WN	220V	3 Speed - AC	86x86x16	80,00 €
SRF2W10	220V	0/10V - EC	86x86x16	98,00 €
SRF2WN10	220V	0/10V - EC	86x86x16	100,00 €

Modelo 0-10 Voltios bajo pedido.

