



Conductos y componentes
para evacuación y ventilación

Catálogo Tarifa 2023

Noviembre 2023 (2ª edición)



Aeroplast

Chimeplast

ALUONE

Keramik

ChimenoX

COMPLEMENTOS



Sobre nosotros

Fig, S.L. nace en 1966 y en pocos años se especializa en la fabricación de conductos para la evacuación de humos de calderas y calentadores de gas y gasoil, estándar y de condensación.

Somos la única empresa nacional que puede ofrecer **calidad y seguridad O.E.M.** Esto significa que nuestros conductos de evacuación, además de estar homologados y conforme a la normativa vigente, son equivalentes en calidad y seguridad a los ofrecidos por los fabricantes de aparatos.

Tantos años trabajando en este campo nos han permitido acumular los conocimientos necesarios para poder ofrecer un **servicio gratuito de asesoría** para el cálculo y la realización de instalaciones correctas de conductos de evacuación de humos, según los aparatos elegidos y las condiciones de instalación.



Cada elección está guiada por la ambición de garantizar constantemente la máxima calidad y fiabilidad del producto

FIG Y GROPPALLI

En 2008 FIG fue adquirida por **GROPPALLI S.R.L.**, una empresa que lleva operando desde 1977 en el sector de la construcción de moldes, GROPPALLI se caracteriza inmediatamente por un fuerte dinamismo en las inversiones, lo que determina un crecimiento tecnológico muy fuerte.

Diez años después, GROPPALLI desarrolla su propia línea de conductos de humos, entrando en el

sector de componentes para calderas murales. El crecimiento de la empresa es muy rápido y gracias a **importantes innovaciones** de productos pronto se convierte en líder del sector.

Hoy GROPPALLI es uno de los actores internacionales más importantes y **socio estratégico de los principales fabricantes** de calderas a nivel mundial.

En 2008 se amplió el centro logístico, revolucionando la forma de concebir la relación cliente-proveedor. En particular, gracias a su almacén automático con 37.000 espacios para pallets, GROPPALLI puede reducir la cadena de producción al mínimo entregando rápidamente lo que se necesita, donde se necesita, en la cantidad exacta que se necesita.

Cuidamos de tu bienestar



misión

Diseñamos, fabricamos y distribuimos los mejores sistemas de evacuación de humos y de ventilación con el afán de satisfacer las necesidades de los profesionales instaladores y distribuidores de calefacción de toda la península Ibérica.

En FIG trabajamos para ofrecer siempre el mejor producto adaptado a los requisitos que nos plantean nuestros clientes, a través del esfuerzo constante de conseguir el resultado más adecuado gracias a las soluciones más innovadoras.



visión

Queremos estar siempre en la vanguardia de la innovación para ser considerados por nuestros clientes como la opción más viable a la hora de ofrecer soluciones y servicios basados principalmente en la innovación, tecnología, servicio y calidad que supere expectativas, distinguiéndonos así de la competencia, de manera que nuestro valor añadido sea único.



valores

Nuestro éxito debe de sustentarse en la confianza que nuestros clientes depositan en nosotros.

Queremos seguir creciendo con éxito en el futuro, para lo cual pilares fundamentales en los que nos apoyaremos son:

- La transparencia.
- La sostenibilidad.
- El cuidado y respeto del capital humano.
- La excelencia en la gestión y asesoramiento del cliente.
- La relación con los proveedores.
- El respeto por el medio ambiente.

Logística

Nuestro servicio ágil y eficaz, con el apoyo y colaboración de agentes logísticos de categoría contrastada, hace que nuestros clientes reciban puntualmente sus pedidos.



ALMACENAJE

6.500 m² de almacén.
3.800 Pallets (reciente ampliación de un 20%)



MANIPULACIÓN Y GESTIÓN DEL INVENTARIO

Entradas, stocks, preparación de pedidos, devoluciones y logística inversa.



TRANSPORTE

Colaboramos con las principales agencias de transporte del país, para todo tipo de servicios nacionales e internacionales.



INMEDIATEZ

Preparación de envíos en las 24/48 horas posteriores a la confirmación de los pedidos.



NUEVAS TECNOLOGÍAS

Disponemos de un almacén inteligente, gestionado por SGA que facilita, agiliza y beneficia todos los procesos logísticos. Tanto en la preparación de pedidos como en el control de stock.



EXPERIENCIA

Dilatada experiencia en acuerdos de compra con las mayores empresas de distribución, que se traduce en una rápida adaptación a sus volúmenes de compra, así como a sus rigurosos controles de calidad de los productos, de los pedidos, y de los suministros.

Asesoramiento

Disponemos de un servicio de asesoramiento al cliente individual y personalizado.

Ayudamos a resolver los problemas que puedan derivarse de instalaciones complejas gracias a nuestras soluciones que ahorran espacio y tiempos de montaje. Conocemos, asesoramos y aplicamos todas las normativas vigentes que afecta a las instalaciones de evacuación de humos y resistencia al fuego.

Gracias a nuestro **KNOW HOW** y a la larga experiencia que poseemos, podemos ofrecer las mejores soluciones en aquellos casos donde la instalación de un conducto se complica.

Diseño y dimensionamiento

Acompañamos al profesional técnico en el diseño y dimensionado de los sistemas de extracción de humos y ventilación, aportamos nuestro conocimiento en la elección del sistema más óptimo acorde a las necesidades y normativa.

Utilizamos un completo software para el dimensionamiento y cálculo del sistema de extracción de humos necesario acorde a las normas existentes.

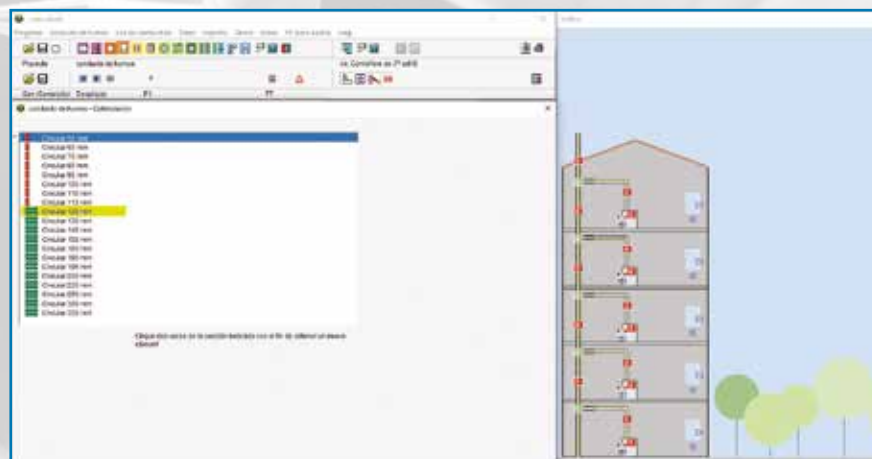

Diseño y fabricación

Nuestros diseños **O.E.M** (Original Equipment Manufacturer, siglas, literalmente “fabricante de equipamiento original”) van destinados a la realización de los mejores conductos de evacuación de humos disponibles en el mercado actualmente.

Seleccionamos y empleamos las mejores materias primas para que junto al diseño previo a la fabricación, se consiga el mejor producto posible.



VALOR AÑADIDO

Diseño, fabricación y ensamblaje de pequeñas series de piezas muy especiales y concretas para instalaciones complejas.



MARCADO CE

Nuestros productos cumplen con la legislación obligatoria en materia de requisitos esenciales.

Red comercial

Contamos con una amplia red comercial que abarca todo el territorio peninsular. Un grupo de profesionales que pueden asesorarte y dar solución a los problemas que resulte de la planificación, diseño o montaje de una instalación.



Cataluña

Sr. Alfonso Muñoz Almaraz
Móvil 660 418 689
comercial@amcomercial.cat

Andalucía

Sr. Juan Francisco Sánchez García
Móvil 673 046 776
juanfrasesanchezgar@gmail.com

Galicia y Asturias

Sr. David Marzoa
Móvil 607 993 466
dmmrepresentaciones@gmail.com

País Vasco, Navarra, Cantabria y Burgos

Sr. Juan Carlos Riveiro
Móvil 649 864 168
jcarlosriveiro17@gmail.com

Salamanca, Zamora, León, Valladolid, Palencia, Segovia y Ávila

Sr. Alfonso García Morán
Móvil 722 367 272
ventascomercialagm@gmail.com

Aragón y Soria

Sr. José Luis Legaz
Móvil 607 158 834
figaragon@gmail.com

Madrid y Castilla la Mancha

Sr. Juan Carlos de la Torre
Móvil 629 521 863
dlt@dlt-representa.es

Murcia

Sr. Juan José Zomeño
Móvil 607 408 611
zrepresentaciones@gmail.com

Alicante

Sr. Antonio Albaladejo
Móvil 617 232 901
aalbaladejobru@gmail.com

Extremadura

Sr. Vicente Bermejo Sánchez
Móvil 650 944 038 – 664 620 491
vicentebermejo@telefonica.net

Valencia y Castellón

Sr. Germán Pastor
Móvil 606 953 091
g.pastor@cgac.es

Islas Baleares

Sr. Marc Comas Cabot
Móvil 657 970 940
comasch@gmail.com

Portugal

Sr. Miguel Bazenga Fernandes
Móvil +351 968 494 996
mbfernandes57@gmail.com

Designación de producto

En la UNE 123001:2012 “Cálculo, diseño e instalación de chimeneas modulares”, en su apartado 4, nos indica que todas las chimeneas, independientemente del material de su pared interior, se designan conforme a la Norma UNE-EN 1443 “Chimeneas. Requisitos generales”.

Las chimeneas metálicas tienen una designación específica según las Normas UNE-EN 1856-1 “Requisitos para chimeneas metálicas. Parte 1”: Chimeneas modulares” y UNE-EN 1856-2 “Requisitos para chimeneas metálicas. Parte 2: Conductos interiores y conductos de unión metálicos”.

Las chimeneas de plástico, tienen asimismo una designación propia según la Norma UNE-EN 14471 “Chimeneas modulares con conductos interiores de plástico. Requisitos y métodos de ensayo”.

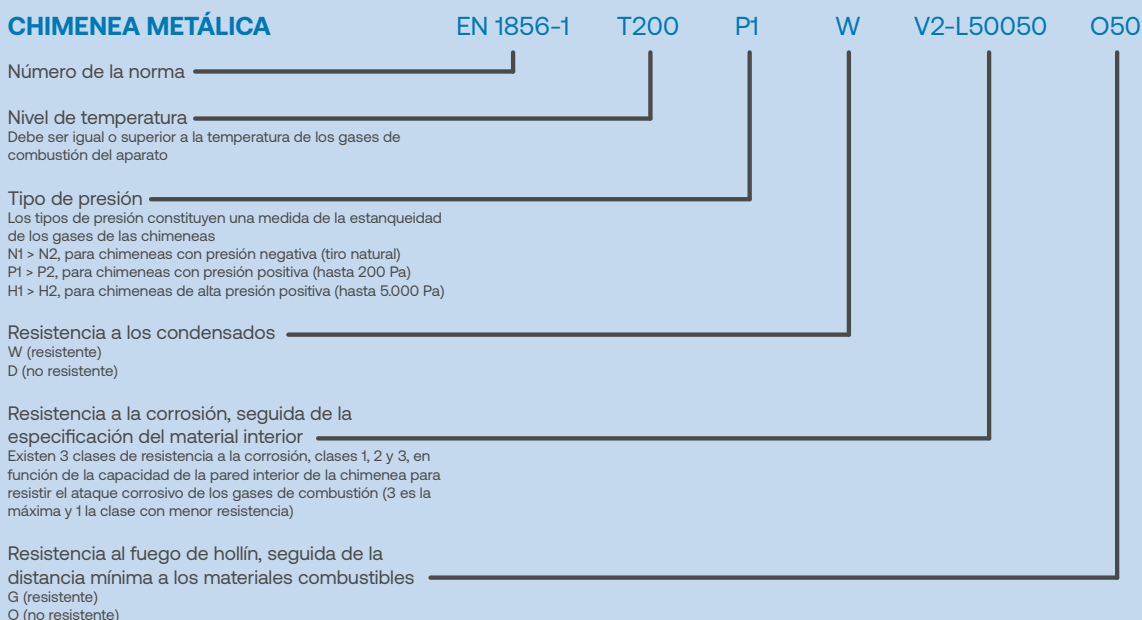
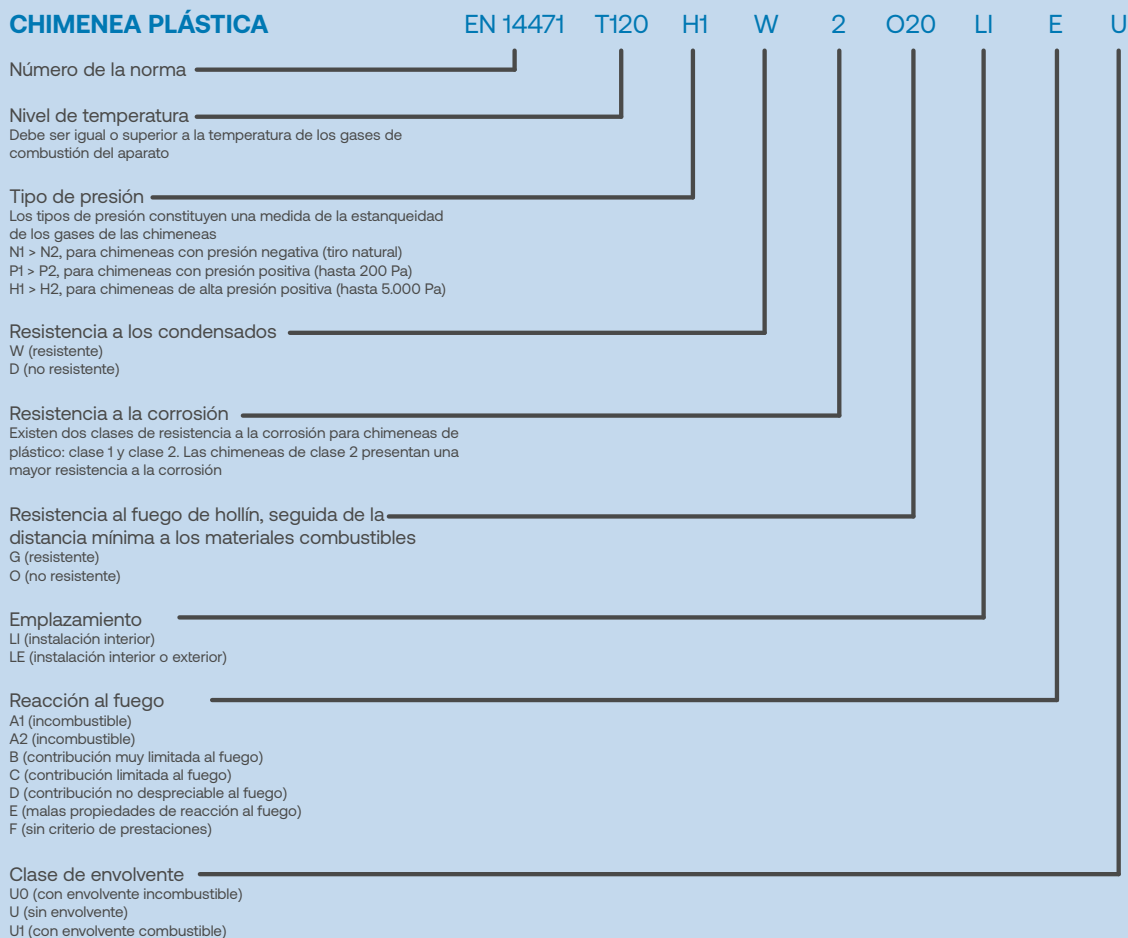

Interpretación del catálogo

iconos

TIPO DE APARATO

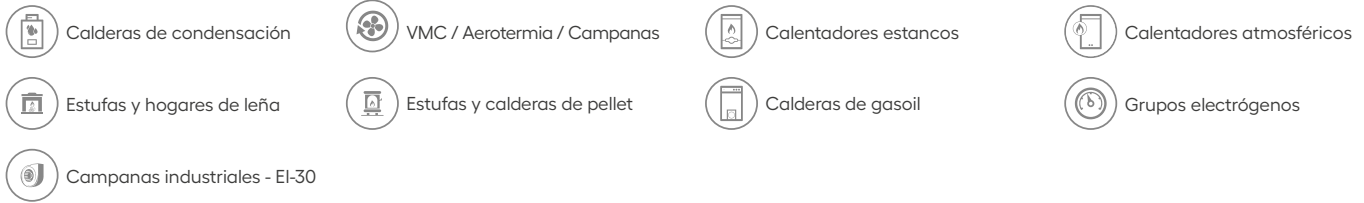

TIPO DE INSTALACIÓN

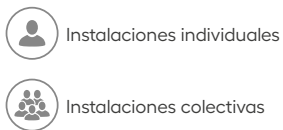

LUGAR DE INSTALACIÓN



MATERIAL Y ACABADO



fichas de los productos

Tipología genérica — CODOS

Denominación de la pieza — Codo 90° M-H

Imagen de la pieza⁴ —

Croquis³ —

Color de la familia —

CÓDIGO	Ø	A	B	€/UD
XXX-XXXXX	ØXX	XXX	XXX	XX €
XXX-XXXXX	ØXX	XXX	XXX	XX €
XXX-XXXXX	ØXX	XXX	XXX	XX €

Código¹
 Diámetro
 Medidas principales²
 Precio

1.- En alguna pieza aparece aquí su compatibilidad en vez del código.

2.- Pueden aparecer diferentes medidas dependiendo de la complejidad de la pieza. Las dimensiones de las piezas son aproximadas, FIG S.L. no se hace responsable de problemas en la instalación de las mismas.

3.- No todas las piezas disponen de croquis de medidas.

4.- Los dibujos de las piezas son orientativos, FIG S.L. se reserva el derecho de cambiar las características de los productos sin previo aviso.

CIERZO

by RDZ



NOVEDAD UNIDAD DE VENTILACIÓN

Características principales



Bocas orientables directamente



Bajo nivel de ruido



Alta eficiencia



By-pass automático



Instalación tanto en vertical como en horizontal



Plug and play



No es necesario mando de control

CIERZO es una nueva unidad de ventilación mecánica de doble flujo por conductos con recuperación de calor de alta eficiencia, diseñada para su uso en entornos residenciales. Se puede instalar tanto en el techo como en la pared.

Gracias a las conexiones regulables y configurables, las conexiones a la distribución son sencillas y garantizan una presión constante, reduciendo el número de racores necesarios.

La construcción en polipropileno expandido sinterizado, además de aislar térmicamente los componentes internos, hace que la máquina sea extremadamente ligera. Las dimensiones compactas permiten su instalación en espacios de baja altura. CIERZO se puede gestionar a través del panel de control Air Speed.

Disponibles dos modelos CIERZO-150 y CIERZO-250.

Funciones de la unidad



Renovación de aire



Función antihielo



Temporizador modo Boost



Modo extracción



Free cooling



Modo chimenea

Funcionamiento

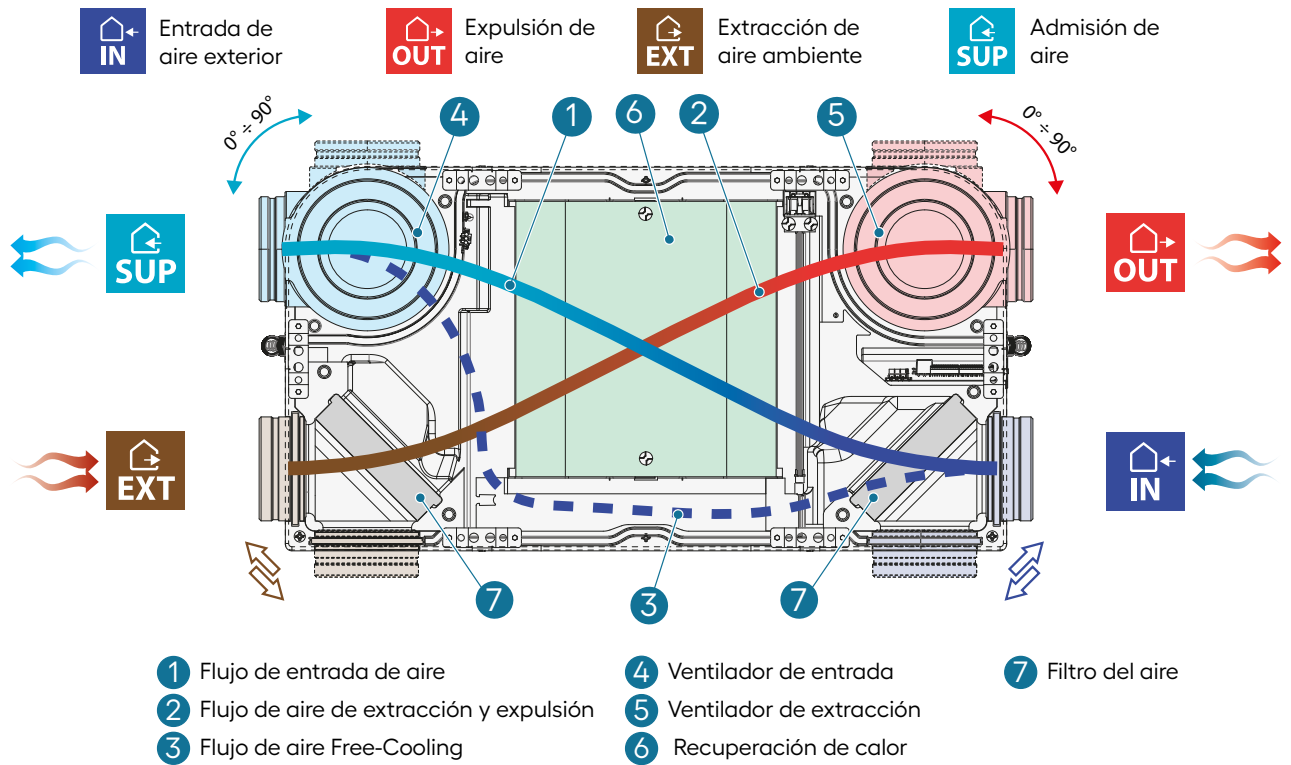

Datos Técnicos

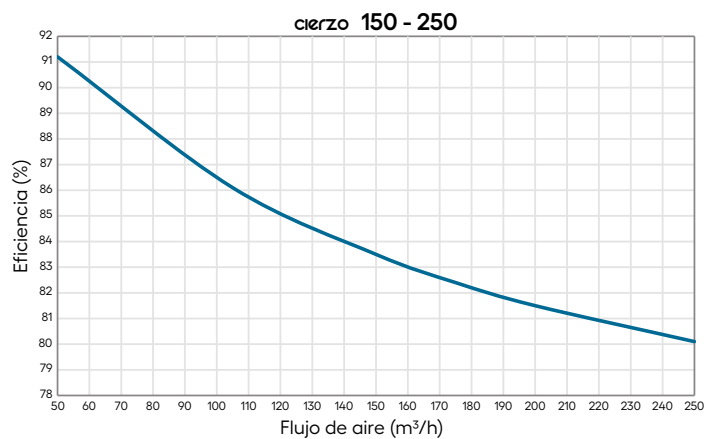
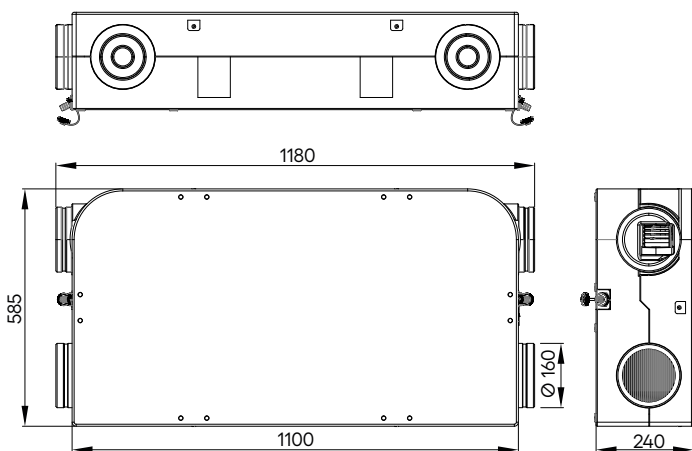

Según norma: UNI EN 13141

Índice

11

Aeroplast

Conductos y componentes para ventilación, extracción de campanas, arotermia y VMC

21

Chimeplast®

Conductos y componentes de extracción de humos de aparatos de condensación en instalaciones individuales y colectivas

51

ALUONE

Conductos y componentes de extracción de humos de aparatos tradicionales que no sean de condensación

67

Keramik

Conductos y componentes de extracción de humos de estufas y calderas de pellets, biomasa y de hogares y estufas de leña

79

ChimeNOX®

Conductos y componentes de extracción de humos de aparatos de condensación en instalaciones individuales y colectivas

99

COMPLEMENTOS

Complementos para instalaciones de calefacción, calentadores de agua y de aire acondicionado

105

Ei-30

Conductos y componentes de extracción de humos de campanas industriales y para sectorización contra incendios

106

HP

Sistemas de conductos para evacuación de humos de grupos electrógenos

Aeroplast

1

VMC

Ventilación de doble flujo
doméstica / Passivhaus

2

FOAM

Conexión unidades VMC y
Aeroterminia ACS

3

PVC

Campanas extractoras



Aeroplast

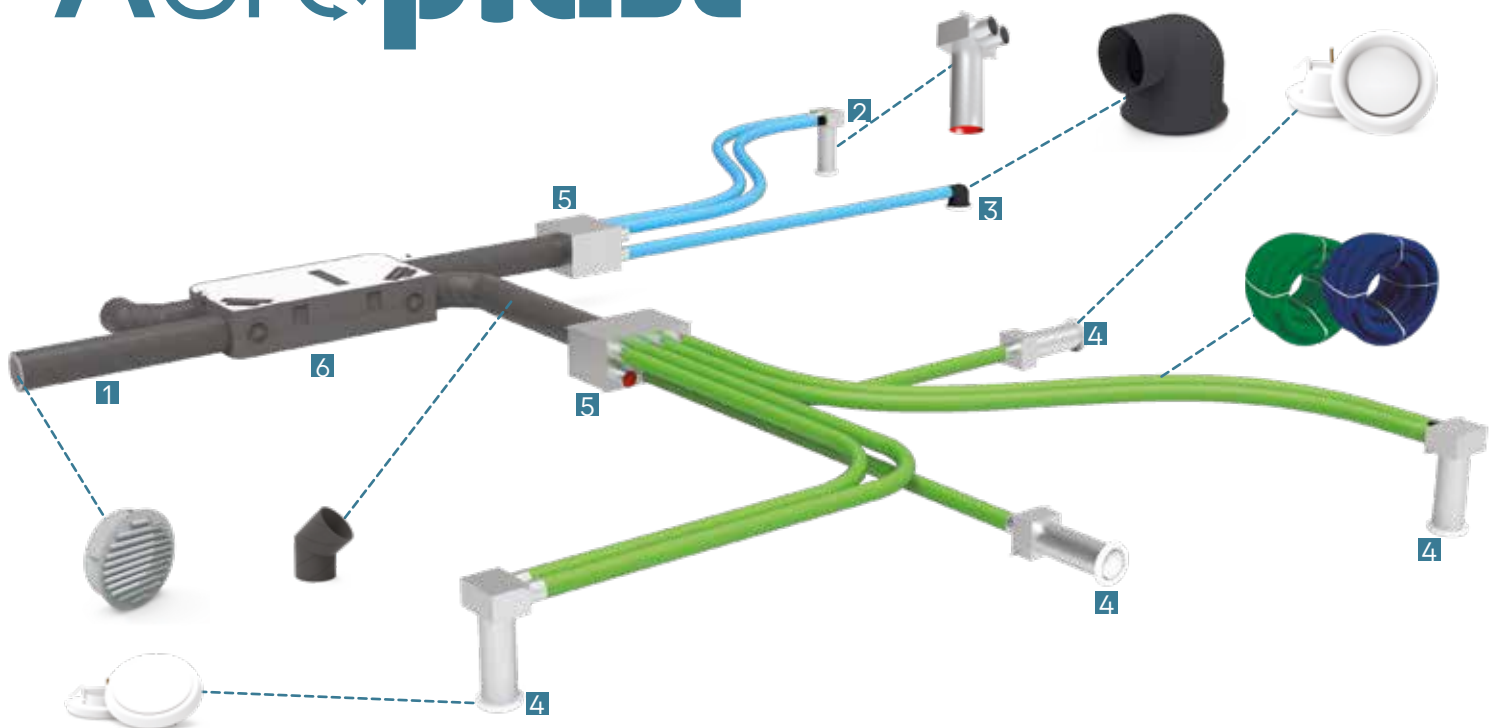

CONFIGURACIONES

- 1** Conexión a la máquina con tubos de FOAM
- 2** Extracción de humos de cocina
- 3** Extracción de baños en falso techo de tabiquería seca
- 4** Impulsión de aire en estancias "secas"
- 5** Distribución de aire
- 6** Máquina de doble flujo - VMC



Unidad de ventilación mecánica de doble flujo - VMC

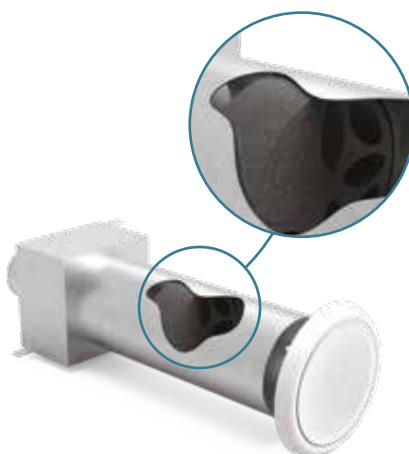

Salida horizontal con regulador de caudal y válvula de ventilación

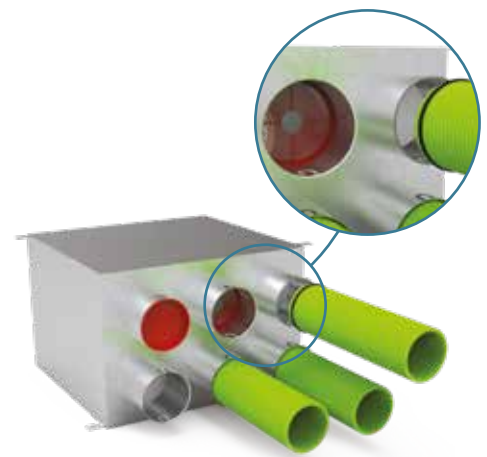

Caja de distribución con tapón, regulador de aire y tubo con junta



Extracción en falso techo con válvula de aspiración y tubo con junta



Salida a fachada con tubo de FOAM y rejilla

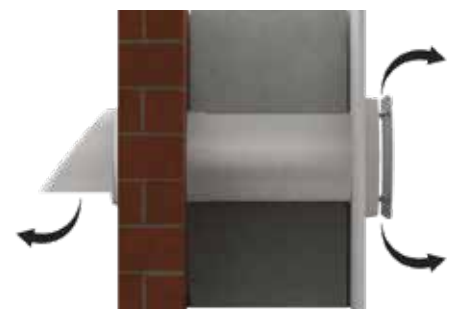

Recuperador de calor individual descentralizado

Aeroplast

VMC **NOVEDAD**

Ventilación de doble flujo doméstica / Passivhaus

Sistema de conductos en polietileno flexible con interior liso para equipos de tratamiento de aire, el tubo de plástico flexible AEROPLAST VMC está destinado a la distribución de aire, equipos de tratamiento de aire y sistemas de recuperación. La pared interna de la tubería está provista protección antibacteriana y antifúngica, que asegura una protección higiénica contra bacterias y hongos. Los extremos de las bobinas están equipados con tapas para evitar la entrada de suciedad en la tubería durante su transporte o almacenamiento.

Características del tubo

- Pared exterior de PE.
- La pared interior está fabricada en PE + aditivos biocidas antibacterianos y antifúngicos.
- Resistencia a la temperatura
- Deformable sin memoria.
- El bajo peso del tubo plástico flexible AEROPLAST VMC le permite fácil transporte y posterior instalación sencilla.

Características de los plenum y de las cajas de distribución

- Material: acero galvanizado.
- Tapón $\varnothing 125$.
- Pestañas para asegurar el tubo flexible.
- Soportes de montaje.
- Anillos de estanqueidad $\varnothing 75$ y $\varnothing 90$.



Los dibujos de las piezas son orientativos, FIG S.L. se reserva el derecho de cambiar las características de los productos sin previo aviso.

Las dimensiones de las piezas son aproximadas, FIG S.L. no se hace responsable de problemas en la instalación de las mismas.

UNIDAD DE VENTILACIÓN MECÁNICA Y CONTROLADORES

Unidad de ventilación mecánica de doble flujo **CIERZO**



CÓDIGO	DIMENSIONES	€/UD
FIGCIERZO150STD	1100x240x580 mm	3.300,00 €
FIGCIERZO250STD	1100x240x580 mm	3.500,00 €

Control ambiente core air speed

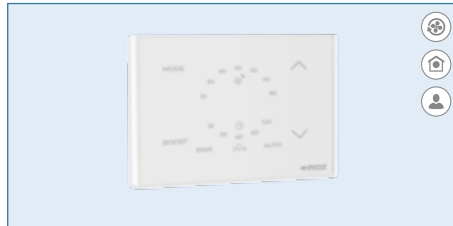

CÓDIGO	DIMENSIONES	€/UD
FIGCIERZOCONTROL		255,00 €

Control básico



CÓDIGO	DIMENSIONES	€/UD
CIERZOCONTROLBASIC		125,00 €

CAJAS DE DISTRIBUCIÓN

Caja de distribución de 6 salidas

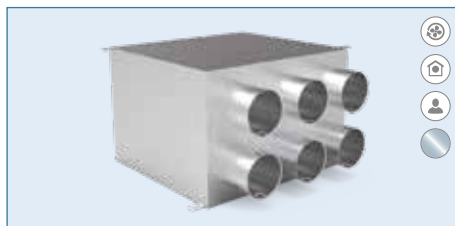

CÓDIGO	Ø ENTRADA	Ø SALIDA	€/UD
CD6x75Ø160	Ø160	(6x) Ø75	217,00 €
CD6x90Ø160	Ø160	(6x) Ø90	236,09 €

Caja de distribución de 8 salidas



CÓDIGO	Ø ENTRADA	Ø SALIDA	€/UD
CD8x75Ø160	Ø160	(8x) Ø75	226,53 €
CD8x90Ø160	Ø160	(8x) Ø90	275,40 €

Caja de distribución de 10 salidas



CÓDIGO	Ø ENTRADA	Ø SALIDA	€/UD
CD10x75Ø160	Ø160	(10x) Ø75	250,38 €

SALIDAS DE TECHO / PARED

Salida vertical (techo) Ø125 - 1 entrada



CÓDIGO	Ø ENTRADA	Ø SALIDA	€/UD
ST1x75C	(1x) Ø75	Ø125	59,02 €
ST1x90C	(1x) Ø90	Ø125	60,20 €

Salida vertical (techo) Ø125 - 2 entradas



CÓDIGO	Ø ENTRADA	Ø SALIDA	€/UD
ST2x75C	(2x) Ø75	Ø125	70,35 €
ST2x90C	(2x) Ø90	Ø125	77,40 €

Salida horizontal (pared) Ø125 - 1 entrada

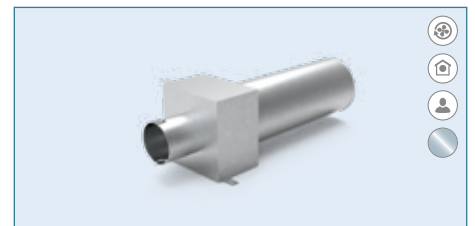

CÓDIGO	Ø ENTRADA	Ø SALIDA	€/UD
SP1x75C	(1x) Ø75	Ø125	59,02 €
SP1x90C	(1x) Ø90	Ø125	60,20 €

Salida horizontal (pared) Ø125 - 2 entradas



CÓDIGO	Ø ENTRADA	Ø SALIDA	€/UD
SP2x75C	(2x) Ø75	Ø125	70,35 €
SP2x90C	(2x) Ø90	Ø125	77,40 €

Salida horizontal regulable pared 2 entradas + rejilla

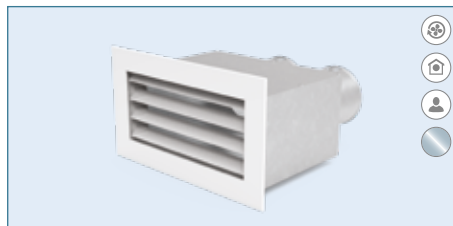

CÓDIGO	Ø ENTRADA	DIMENSIONES	€/UD
SP2x75RREJ	(2x) Ø75	220 x 150 mm.	91,00 €
SP2x90RREJ	(2x) Ø90	220 x 150 mm.	100,00 €

Caja pared SLIM 2 entradas Ø75 + rejilla

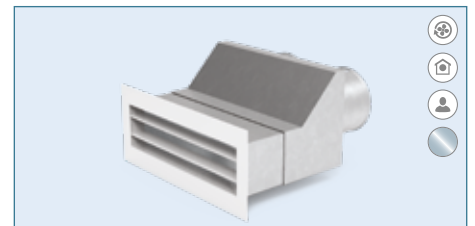

CÓDIGO	Ø ENTRADA	DIMENSIONES	€/UD
SP2x75RSLIM	(2x) Ø75	203 x 112 mm.	119,00 €

TUBOS

Tubo flexible para equipos de tratamiento de aire

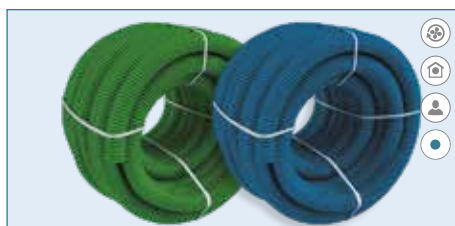

CÓDIGO	Ø	DIMENSIONES	€/UD
75VMCFLEX	Ø75	50 m. (rollo completo)	216,00 €
90VMCFLEX	Ø90	50 m. (rollo completo)	288,00 €

ACCESORIOS

Tapón para salidas de caja de distribución

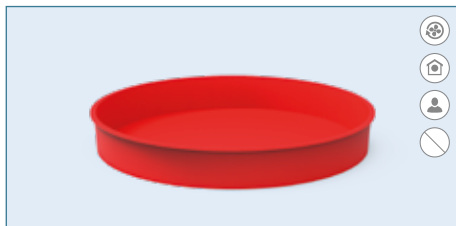

CÓDIGO	Ø	€/UD
TP75	Ø75	2,86 €
TP90	Ø90	3,40 €

Rejilla de paso para puertas

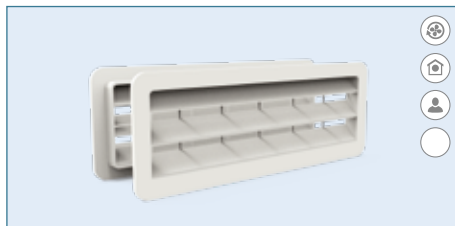

CÓDIGO	DIMENSIONES	€/UD
RPASO480X98	452 x 90 mm.	€

Recuperador de calor individual

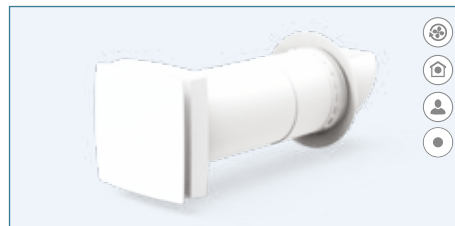

CÓDIGO	Ø	€/UD
VMCRECCALOR		420,00 €

Silenciador flexible



CÓDIGO	Ø	€/UD
125SILFLEX	Ø125	consultar
160SILFLEX	Ø160	126,49 €

Silenciador



CÓDIGO	Ø	€/UD
160SILRIG	Ø160	141,79 €

Salida vertical para pared/techo para tabiquería seca



CÓDIGO	Ø ENTRADA	Ø SALIDA	€/UD
SCY1x75	Ø75	Ø125	58,43 €
SCY1x90	Ø90	Ø125	63,06 €

Válvula para salida de aire



CÓDIGO	Ø	€/UD
VS125	Ø125	22,91 €

Válvula para entrada o salida de aire



CÓDIGO	Ø	€/UD
VSE125	Ø125	22,91 €

Regulador de aire



CÓDIGO	Ø	€/UD
AR75	Ø75	5,71 €

Regulador de caudal



CÓDIGO	Ø	€/UD
REGUL125	Ø125	24,49 €

Codo 90° de unión tubo flexible



CÓDIGO	ÁNGULO	Ø	€/UD
CODO90x75	90°	Ø75	30,55 €
CODO90x90	90°	Ø90	30,99 €

Manguito de unión tubo flexible



CÓDIGO	Ø	€/UD
MTT75	Ø75	3,35 €
MTT90	Ø90	3,60 €

Junta unión tubo - tubo



CÓDIGO	Ø	€/UD
JTT75	Ø75	2,17 €
JTT90	Ø90	2,41 €

Junta unión tubo - caja de distribución



CÓDIGO	Ø	€/UD
JTC75	Ø75	2,17 €
JTC90	Ø90	2,41 €



Aeroplast

FOAM NOVEDAD

Conexión unidades VMC y Aeroterminia ACS

Características del FOAM

Nuevo concepto de tubo en espiral para sistemas de ventilación. Te permite con un sólo producto ventilación y aislamiento. Especialmente recomendado para conexión entre CMVs a doble flujo y aire exterior, además otorga un gran confort acústico. Este tipo de tubo es también el recomendado para equipos de Aeroterminia-ACS.

Dispone de una abrazadera de seguridad independiente que se puede colocar en los extremos de los tubos.

- Bajo peso, no permeable al aire y libre de corrosión
- Material: espuma PE-LD (ODP = 0)
- Grosor de la tubería: 16 mm
- Rango de T^a: -45°C (por un corto tiempo) a +100°C (EN 14707)
- Absorción de agua: <0,5 vol. % después de 40 días (EN ISO 62)
- Conductividad térmica (EN ISO 8497): $\leq 0,048$ W/mK a 40°C
- Aislamiento acústico: hasta 20dB(A)



Los dibujos de las piezas son orientativos, FIG S.L. se reserva el derecho de cambiar las características de los productos sin previo aviso.

Las dimensiones de las piezas son aproximadas, FIG S.L. no se hace responsable de problemas en la instalación de las mismas.



FOAM

Tubo aislante en espiral

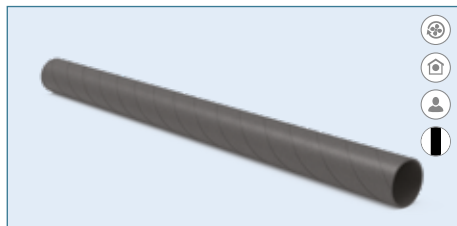

CÓDIGO	Ø EXT	Ø INT	LONGITUD	€/UD
125-2000FOAM	Ø157	Ø125	2000 mm	88,52 €
160-2000FOAM	Ø182	Ø160	2000 mm	103,28 €
180-2000FOAM	Ø212	Ø180	2000 mm	141,21 €
200-2000FOAM	Ø200	Ø232	2000 mm	179,00 €

Codo 90° aislante en espiral



CÓDIGO	Ø EXT	Ø INT	€/UD
125-90FOAM	Ø157	Ø125	32,00 €
160-90FOAM	Ø182	Ø160	35,00 €
180-90FOAM	Ø212	Ø180	44,00 €
200-90FOAM	Ø200	Ø232	52,50 €

Codo 45° aislante en espiral



CÓDIGO	Ø EXT	Ø INT	€/UD
125-45FOAM	Ø157	Ø125	22,50 €
160-45FOAM	Ø182	Ø160	25,00 €
180-45FOAM	Ø212	Ø180	30,50 €
200-45FOAM	Ø200	Ø232	36,00 €

Faja para unión tubos de FOAM



CÓDIGO	Ø	€/UD
125FAJAFOAM	Ø125	2,00 €
160FAJAFOAM	Ø160	2,25 €
180FAJAFOAM	Ø180	2,65 €
200FAJAFOAM	Ø200	2,85 €

Ampliación para tubos de FOAM



CÓDIGO	Ø 1	Ø 2	€/UD
125160AMPFOAM	Ø125	Ø160	12,00 €
160180AMPFOAM	Ø160	Ø180	14,50 €
180200AMPFOAM	Ø180	Ø200	consultar

Te aislante en espiral



CÓDIGO	Ø	€/UD
125TE90FOAM	Ø125	45,00 €
150TE90FOAM	Ø160	50,00 €
180TE90FOAM	Ø180	62,50 €
200TE90FOAM	Ø200	75,00 €

Abrazadera tubo aislante

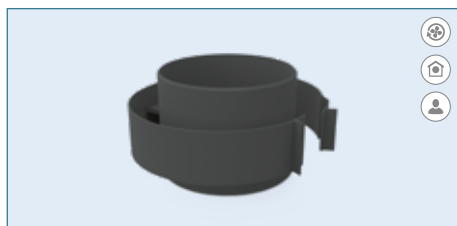

CÓDIGO	Ø	€/UD
125ABRFOAM	Ø125	10,54 €
160ABRFOAM	Ø160	12,65 €
180ABRFOAM	Ø180	14,75 €

Rejilla fachada con mosquitera

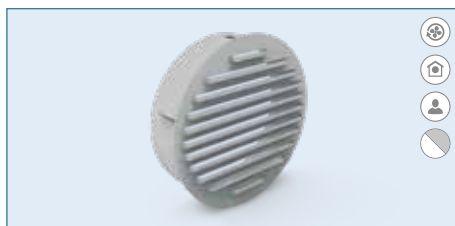

CÓDIGO	Ø	€/UD
125DFHREJAL	Ø125	18,50 €
160DFHREJAL	Ø160	21,00 €
180DFHREJAL	Ø180	25,50 €
200DFHREJAL	Ø200	27,00 €

Salida a techo para tubos de FOAM Ø160



CÓDIGO	Ø	€/UD
160DFVFOAM	Ø160	105,00 €

Teja para chimenea de aspiración para tubos de FOAM Ø160



CÓDIGO	Ø	€/UD
160TEJAFOAM	Ø160	108,00 €



Aeroplast

PVC **NOVEDAD**

Campanas extractoras y ventilación simple flujo



Gama de conductos rectangulares y circulares y sus accesorios para instalaciones en viviendas unifamiliares y colectivas.

Especialmente indicados para instalaciones en falso techo con poco espacio disponible.

Ofrecen instalaciones estéticas con buen acabado.

Gama completa de accesorios

Conductos realizados en materiales termoplásticos de interior totalmente liso, lo que permite la máxima eficiencia en la conducción del aire y humos.

Estos conductos no necesitan ningún tipo de mantenimiento.

Características

- Restricción de sustancias nocivas. Libre de metales pesados bajo los parámetros fijados por la directiva RoSH.
- Antibacteriano, resistencia intrínseca a bacterias permitiendo su evacuación y salubridad presente en sistemas activos motorizados con un correcto mantenimiento.
- Antihongos, resistencia intrínseca a la propagación de hongos. Anticorrosión, inmune a la corrosión. Antiadherente a partículas sólidas.

- Higiénico: aprobado para uso público.
- Atenuador acústico: características aerodinámicas para manejar grandes caudales de aire, generando notable reducción de ruido frente a otros conductos y una baja pérdida de carga.
- Diseñado para una mínima pérdida de carga.
- Alta resistencia UV. Medioambientalmente correcto y reciclable.
- Temperatura máx. de trabajo 70°C.
- Alta estanqueidad.
- Atérmico, dieléctrico, alta resistencia a la abrasión.



Los dibujos de las piezas son orientativos, FIG S.L. se reserva el derecho de cambiar las características de los productos sin previo aviso.

Las dimensiones de las piezas son aproximadas, FIG S.L. no se hace responsable de problemas en la instalación de las mismas.

TUBOS

Tubo rectangular

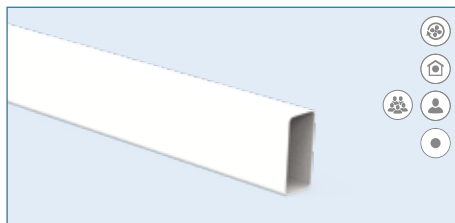

CÓDIGO	AxB	L	☐	€/UD
110x55TR	110x55	1500	16	15,81 €
147x70TR	147x70	1500	12	22,62 €
170x90TR	170x90	1500	8	37,29 €

Tubo redondo

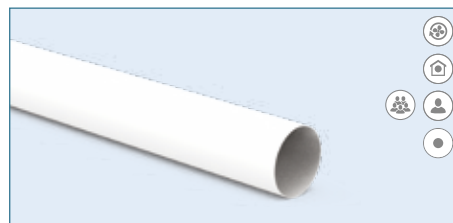

CÓDIGO	Ø	L	☐	€/UD
100TC	Ø100	1500	12	15,81 €
120TC	Ø120	1500	8	22,62 €
150TC	Ø150	1500	8	32,34 €

ADAPTADORES

Adaptador conversor



CÓDIGO	Ø1	Ø2	☐	€/UD
10080RC	Ø100	Ø80	50	3,52 €
160150RCFOAM	Ø160	Ø150	1	8,80 €



Aro reductor salida



CÓDIGO	Ø	▢	€/UD
125100RC	Ø125 - Ø100	50	2,63 €
125120RC	Ø125 - Ø120	30	2,89 €

Adaptador campana



CÓDIGO	Ø	▢	€/UD
125120AC	Ø125 - Ø120	30	2,76 €
150120AC	Ø150 - Ø120	30	6,90 €

Convertor tubo rectangular

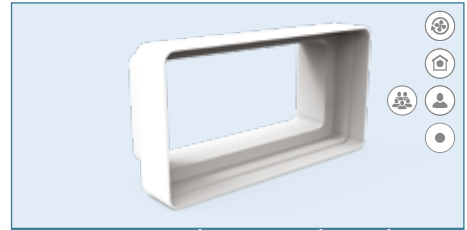

CÓDIGO	AxB	▢	€/UD
147x70a110x55RR	147x70 a 110x55	30	13,87 €
170x90a147x70RR	170x90 a 147x70	15	17,22 €

CODOS

Codo 90° rectangular vertical



CÓDIGO	AxB	▢	€/UD
110x55-90CRV	110x55	50	2,46 €
147x70-90CRV	147x70	30	5,69 €
170x90-90CRV	170x90	15	13,50 €

Codo 90° rectangular horizontal

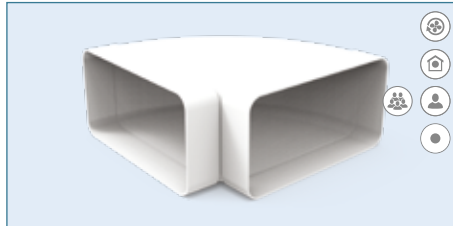

CÓDIGO	AxB	▢	€/UD
110x55-90CRH	110x55	50	2,62 €
147x70-90CRH	147x70	30	6,21 €
170x90-90CRH	170x90	15	18,08 €

Codo 45° rectangular horizontal

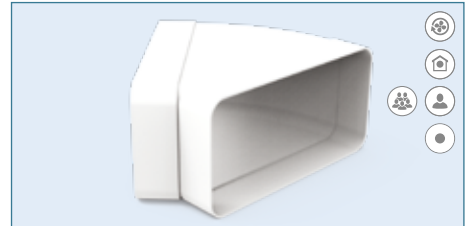

CÓDIGO	AxB	▢	€/UD
110x55-45CRH	110x55	50	2,75 €
147x70-45CRH	147x70	30	5,94 €
170x90-45CRH	170x90	15	22,79 €

Codo 90° redondo



CÓDIGO	Ø	▢	€/UD
100-90CC	Ø100	50	4,20 €
120-90CC	Ø120	30	5,87 €
150-90CC	Ø150	15	16,81 €

Codo 45° redondo



CÓDIGO	Ø	▢	€/UD
100-45CC	Ø100	50	4,39 €
120-45CC	Ø120	30	6,32 €
150-45CC	Ø150	15	consultar

Codo 90° mixto



CÓDIGO	AxB	Ø	▢	€/UD
110x55a100-90CM	110x55	Ø100	50	2,68 €
147x70a120-90CM	147x70	Ø120	30	5,67 €
170x90a150-90CM	170x90	Ø150	15	14,23 €

EMPALMES

Empalme mixto

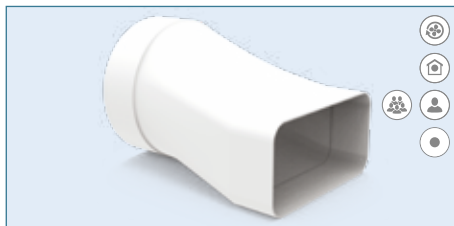

CÓDIGO	AxB	Ø	▢	€/UD
110x55a100MM	110x55	Ø100	50	3,41 €
147x70a120MM	147x70	Ø120	30	6,43 €
170x90a150MM	170x90	Ø150	15	18,08 €

Empalme rectangular



CÓDIGO	AxB	▢	€/UD
110x55MR	110x55	50	1,51 €
147x70MR	147x70	30	3,03 €
170x90MR	170x90	15	9,15 €

Empalme redondo



CÓDIGO	Ø	▢	€/UD
100MC	Ø100	50	1,49 €
120MC	Ø120	30	2,69 €
150MC	Ø150	15	9,15 €

Empalme pared rectangular

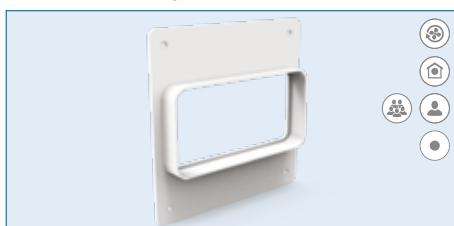

CÓDIGO	AxB	▢	€/UD
110x55MPR	110x55	50	3,03 €
147x70MPR	147x70	30	4,73 €

Empalme pared redondo



CÓDIGO	Ø	▢	€/UD
100MPC	Ø100	50	2,97 €
120MPC	Ø120	30	4,73 €

Empalme pared mixto



CÓDIGO	AxB	Ø	▢	€/UD
110x55a100MPM	110x55	Ø100	50	2,58 €

TES

Te tres bocas rectangular horizontal



CÓDIGO	AxB	☐	€/UD
110x55TERH	110x55	50	8,62 €
147x70TERH	147x70	30	22,64 €
170x90TERH	170x90	15	49,02 €

Te tres bocas redonda



CÓDIGO	∅	☐	€/UD
100TEC	∅100	25	15,39 €
120TEC	∅120	24	22,64 €
150TEC	∅150	12	49,02 €

Te mixta rectangular vertical



CÓDIGO	AxB	∅	☐	€/UD
110x55a100TEMV	110x55	∅100	50	8,62 €

ABRAZADERAS

Abrazadera rectangular plana



CÓDIGO	AxB	☐	€/UD
110x55ABRRH	110x55	50	2,20 €
147x70ABRRH	147x70	30	2,52 €

Abrazadera rectangular canto



CÓDIGO	AxB	☐	€/UD
110x55ABRRV	110x55	50	2,52 €

Abrazadera redonda



CÓDIGO	∅	☐	€/UD
100ABRC	∅100	50	2,20 €
120ABRC	∅120	30	2,91 €

EMBELLECEDORES

Rejilla exterior rectangular



CÓDIGO	AxB	☐	€/UD
110x55RER	110x55	50	5,76 €
147x70RER	147x70	30	7,26 €

Rejilla exterior redonda



CÓDIGO	∅	☐	€/UD
100REC	∅100	50	5,76 €
120REC	∅120	30	7,26 €

Embellecedor pared rectangular



CÓDIGO	AxB	☐	€/UD
110x55EPR	110x55	50	1,80 €
147x70EPR	147x70	30	2,77 €

Rejilla aspiración PVC Blanco antilluvia



CÓDIGO	∅	☐	€/UD
100REJASPIRS	∅100	1	19,00 €
120REJASPIRS	∅125	1	21,00 €
150REJASPIRS	∅150	1	23,00 €

Ventanilla exterior rectangular



CÓDIGO	AxB	☐	€/UD
110x55VAR	110x55	50	3,91 €
147x70VAR	147x70	30	7,57 €

Ventanilla exterior redonda mixta



CÓDIGO	AxB	∅	☐	€/UD
100VACM	110x55	∅100	50	3,91 €
120VACM	147x70	∅120	30	6,32 €
150VACM	170x90	∅150	15	12,66 €

Embellecedor pared redondo



CÓDIGO	∅	☐	€/UD
100EPC	∅100	50	1,80 €
120EPC	∅120	30	2,60 €

Rejilla con patillas



CÓDIGO	∅	☐	€/UD
100125REJA5	150	1	21,00 €
150REJA5	175	1	28,50 €

Abrazadera metálica



CÓDIGO	∅	€/UD
100ABPRP3	∅100	4,47 €
120ABPRP3	∅120	4,58 €
150ABRSP3	∅150	6,43 €

®

chimeneplast

individual - calderas de baja potencia

1
2
3
4

Conductos y componentes de extracción de humos de aparatos de condensación en instalaciones individuales

Simple pared

Ø50 - Ø60 - Ø80 - Ø100

Protegido

Ø80/100 - Ø100/125

Flexible

Ø50 - Ø60 - Ø80 - Ø100 - Ø125 -
Ø160 - Ø200 - Ø60/100

Coaxial

Ø60/Ø100 - Ø80/Ø125 -
Ø100/Ø150



Chimeplast®

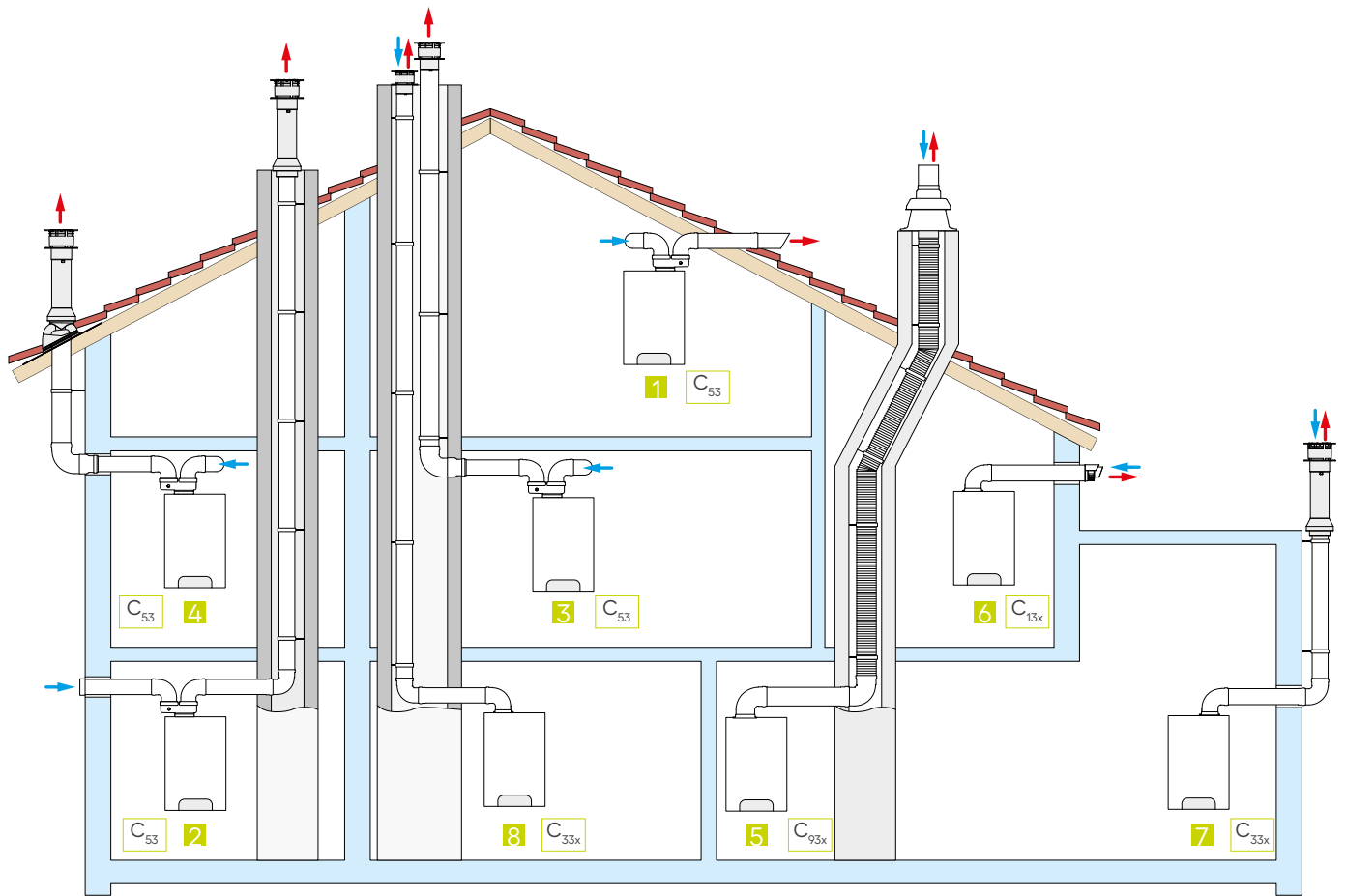

CONFIGURACIONES

- 1 Conexión humos / aire por conductos separados ambos con salida a fachada, realizada con conductos simples.
- 2 Conexión humos / aire por conductos separados. Con la aspiración de aire a fachada y la extracción de humos por un shunt o patinillo exclusivamente dedicado a ese conducto, realizada con conductos simples.
- 3 Conexión humos / aire por conductos separados. Con la aspiración de aire a fachada, realizada con conductos simples y la extracción de humos por un shunt o patinillo compartido con otras instalaciones realizada con conductos protegidos.
- 4 Conexión humos / aire por conductos separados. Con la aspiración de aire a fachada, realizada con conductos simples y la extracción de humos por el exterior del edificio realizada con conductos protegidos.
- 5 Conexión humos / aire por el mismo conducto concéntrico. Instalación realizada en reposición de caldera, por un patinillo existente y con la imposibilidad de realizar la instalación con tubo rígido.
- 6 Conexión humos / aire por el mismo conducto concéntrico. Instalación realizada con un kit coaxial de evacuación horizontal a fachada.
- 7 Conexión humos / aire por el mismo conducto concéntrico. Instalación realizada con conductos coaxiales directamente por el exterior de la vivienda.
- 8 Conexión humos / aire por el mismo conducto concéntrico. Instalación realizada con conductos simples y la extracción de humos por un shunt o patinillo compartido con otras instalaciones realizada con conductos coaxiales.

Chimeplast®

Simple pared

Conductos y componentes para sistemas de EVACUACIÓN de humos de aparatos de condensación (caldera mural estanca de condensación) en instalaciones INDIVIDUALES y tramos de unión en instalaciones COLECTIVAS por INTERIOR.

Estas instalaciones son en BIFLUJO (La admisión de aire y la extracción de humos de la caldera se realizan por dos tubos separados).

Características:

- Polipropileno (PP).
- Espesor mínimo pared conducto: 1,5 mm.
- Combustible: Gas o Gasoil.
- Temperatura máxima: 120°C.
- Juntas: EPDM.
- Colores:
 - Blanco.

Designación de producto:

- T120-H1-W-2-020-LI-E-U

Diámetros disponibles:

- Ø50 - Ø60 - Ø80 - Ø100



NOTA IMPORTANTE

Respetar inclinación mínima de 3° (5,2%) ascendente en instalaciones horizontales de conductos de evacuación de humos en polipropileno para aparatos a condensación.

(Norma EN 123001:2009, Apdo 5.5.1).

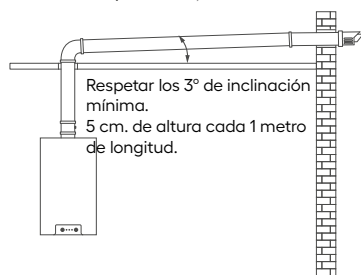

Los dibujos de las piezas son orientativos, FIG S.L. se reserva el derecho de cambiar las características de los productos sin previo aviso.

Las dimensiones de las piezas son aproximadas, FIG S.L. no se hace responsable de problemas en la instalación de las mismas.



TUBOS

Tubo Macho - Hembra

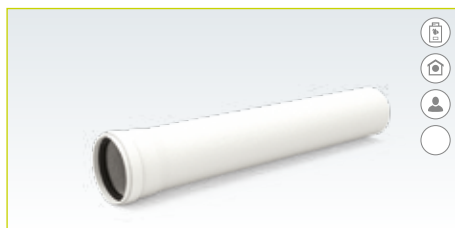

CÓDIGO	Ø	LONGITUD	€/UD
8-250MH5	Ø80	250 mm	6,82 €
5-500MH5	Ø50	500 mm	8,05 €
6-500MH5	Ø60	500 mm	9,98 €
8-500MH5	Ø80	500 mm	7,94 €
10-500MH5	Ø100	500 mm	13,22 €

Tubo Macho - Hembra

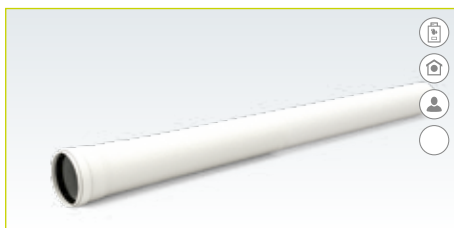

CÓDIGO	Ø	LONGITUD	€/UD
5-1000MH5	Ø50	1000 mm	10,77 €
6-1000MH5	Ø60	1000 mm	13,49 €
8-1000MH5	Ø80	1000 mm	11,05 €
10-1000MH5	Ø100	1000 mm	18,19 €

Tubo Macho - Hembra

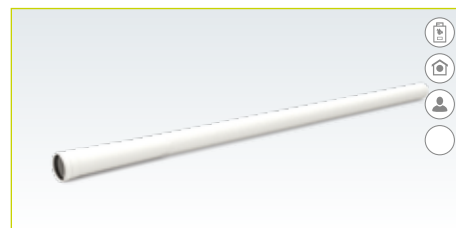

CÓDIGO	Ø	LONGITUD	€/UD
8-2000MH5	Ø80	2000 mm	20,40 €
8-3000MH5	Ø80	3000 mm	29,95 €
10-2000MH5	Ø100	2000 mm	36,05 €

CODOS

Codo 90° Macho - Hembra



CÓDIGO	Ø	€/UD
5-90MH5	Ø50	6,94 €
6-90MH5	Ø60	9,98 €
8-90MH5	Ø80	7,97 €
10-90MH5	Ø100	12,36 €

Codo 45° Macho - Hembra



CÓDIGO	Ø	€/UD
5-45MH5	Ø50	7,43 €
6-45MH5	Ø60	9,64 €
8-45MH5	Ø80	7,43 €
10-45MH5	Ø100	11,79 €

RECOGE CONDENSADOS

Manguito con recoge condensados Macho - Hembra



CÓDIGO	Ø	€/UD
8RCMH5	Ø80	38,54 €

Te con recogida de condensados Macho - Hembra



CÓDIGO	Ø	€/UD
5TE5	Ø50	31,74 €
6TE5	Ø60	32,87 €
8TE5	Ø80	40,81 €
10TE5	Ø100	40,24 €

AMPLIACIONES Y REDUCCIONES

Ampliación Macho - Hembra



CÓDIGO	Ø	€/UD
56AMPMH5	Ø50/60	27,21 €
58AMPMH5	Ø50/80	28,34 €
68AMPMH5	Ø60/80	10,71 €
810AMPMH5	Ø80/100	14,17 €
811AMPMH5	Ø80/110	33,45 €
8125AMPMH5	Ø80/125	41,48 €

Reducción Macho - Hembra



CÓDIGO	Ø	€/UD
65REDMH5	Ø60/50	21,54 €
86REDMH5	Ø80/60	15,87 €
1080REDMH5	Ø100/80	15,09 €
1110REDMH5	Ø110/100	35,14 €

INSPECCIONES

Manguito con toma de muestras Macho - Hembra



CÓDIGO	Ø	€/UD
6TM5	Ø60	16,94 €
8TM5	Ø80	17,80 €
10TM5	Ø100	22,22 €

Codo 90° con toma de muestras Macho - Hembra



CÓDIGO	Ø	€/UD
8-90TM5	Ø80	20,07 €

Toma de muestras (EPDM negro)



CÓDIGO	Ø	€/UD
TMEPDM		2,36 €

COMPLEMENTOS

Manguito Ø80 Hembra - Hembra (PP)



CÓDIGO	Ø	€/UD
8MTT5	Ø80	14,20 €

Junta labiada



CÓDIGO	Ø	€/UD
5JT6	Ø50	4,00 €
6JT6	Ø60	1,58 €
8JT6	Ø80	1,34 €
10JT6	Ø100	4,85 €

Plafón



CÓDIGO	Ø	€/UD
6PL6	Ø60	2,73 €
8PL6	Ø80	2,83 €
10PL6	Ø100	3,36 €
125PL6	Ø125	8,05 €

Abrazadera de pared



CÓDIGO	Ø	€/UD
6ABPRP3	Ø60	5,89 €
8ABPRP3	Ø80	4,42 €
10ABPRP3	Ø100	4,47 €
125ABPRP3	Ø125	4,58 €

BOMBA DE CONDENSADOS

Bomba condensados



CÓDIGO	Ø	€/UD
BOMBA		216,12 €

Neutralizador de condensados

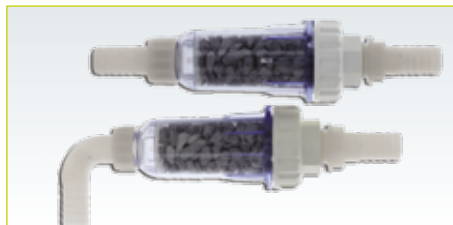

CÓDIGO	Ø	€/UD
NEUTRALIZADOR		66,95 €

Recambio de neutralizador



CÓDIGO	Ø	€/UD
RECAMBIONEUTRA		22,50 €

TERMINALES

Salida a techo



CÓDIGO	Ø	€/UD
8ST58	Ø80	94,09 €
10ST58	Ø100	94,09 €

Terminal vertical corto



CÓDIGO	Ø	€/UD
8DFV58	Ø80	27,21 €

Deflector evacuación salida cañón



CÓDIGO	Ø	€/UD
6DFHCA4	Ø60	6,57 €
8DFHCA4	Ø80	7,26 €

Deflector para aspiración horizontal



CÓDIGO	Ø	€/UD
8DFH7	Ø80	3,78 €

Deflector evacuación desviador de humos regulable

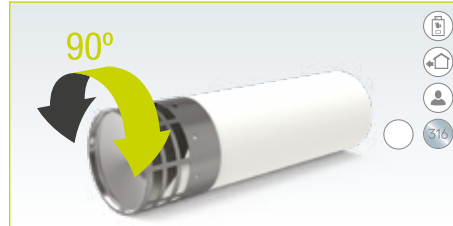

CÓDIGO	Ø	€/UD
8DFHRE4	Ø80	25,86 €

Deflector horizontal



CÓDIGO	Ø	€/UD
8DFH5	Ø80	4,85 €

Deflector horizontal antulluvia exterior (PP negro)



CÓDIGO	Ø	€/UD
6DFHALL5	Ø60	15,74 €
8DFHALL5	Ø80	16,40 €
10DFHALL5	Ø100	18,48 €

Deflector evacuación vertical

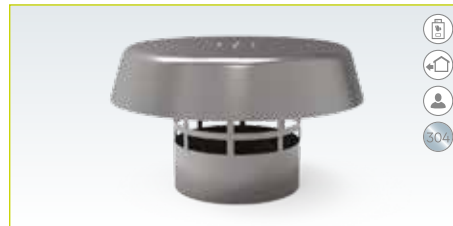

CÓDIGO	Ø	€/UD
6DFV4	Ø60	21,31 €
8DFV4	Ø80	18,59 €
10DFV4	Ø100	24,37 €

Deflector evacuación horizontal



CÓDIGO	Ø	€/UD
6DFH4	Ø60	8,50 €
8DFH4	Ø80	8,50 €
10DFH4	Ø100	14,74 €

Teja plana*



*Uso con 8ST58 y 10ST58

CÓDIGO	Ø	€/UD
TEJAPLANA1	Ø80 y Ø100	31,54 €

Teja*



*Uso con 8ST58 y 10ST58

CÓDIGO	Ø	€/UD
TEJA	Ø80 y Ø100	55,13 €

Deflector antigoteo



CÓDIGO	Ø	€/UD
8DFANTIGOTE05	Ø80	9,00 €

NOVEDAD

Deflector antigoteo (8DFANTIGOTE05)



Este terminal es para evitar que los condensados que se producen en el conducto de extracción de humos de una caldera de condensación caigan a la calle.

El terminal está diseñado de tal forma que la inclinación que incluye en la parte inferior del terminal evita la gota de condensado y facilita el retorno a la caldera.



ADAPTADORES BIFLUJO COMPATIBLES

8ADBAT55



MARCA	MODELO	Ø	€/UD
ATLANTIC	T/M	Ø80	63,48 €

8ADBSDVAP15



MARCA	MODELO	Ø	€/UD
HERMANN	T/M	Ø80	53,52 €

8ADBIK55



MARCA	MODELO	Ø	€/UD
JUNKERS	T/M	Ø80	85,02 €

8ADBDOMP15



MARCA	MODELO	Ø	€/UD
DOMUSA	Evol Top	Ø80	50,58 €
FONDITAL	T/M	Ø80	
WOLF	T/M	Ø80	

8ADBCH5

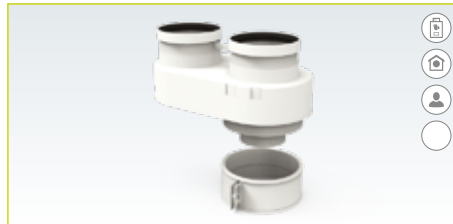

MARCA	MODELO	Ø	€/UD
ARISTON	T/M	Ø80	55,10 €
CHAFFOTEAUX	T/M	Ø80	
THERMOR	T/M	Ø80	

8ADBINTP15



MARCA	MODELO	Ø	€/UD
ACV	Kompact	Ø80	82,75 €
INTERGAS	T/M	Ø80	

8ADBSIDGTH255



MARCA	MODELO	Ø	€/UD
BIASI	T/M	Ø80	75,80 €
COINTRA	T/M	Ø80	
FAGOR	T/M	Ø80	
FERROLI	T/M	Ø80	
MANAUT	T/M	Ø80	
REMEHA	Avant	Ø80	
SIME	T/M	Ø80	
TIFELL	Ecomax	Ø80	

8ADBVI5



MARCA	MODELO	Ø	€/UD
BAXI	T/M	Ø80	77,08 €
DE DIETRICH	T/M	Ø80	
VIESSMANN	Vitodens 50	Ø80	
	Vitodens 100	Ø80	
	Vitodens 200 (25 y 35)	Ø80	

8ADBBEP15



MARCA	MODELO	Ø	€/UD
BERETTA	T/M	Ø80	73,59 €
MHG	Smartline	Ø80	
VAILLANT	T/M	Ø80	
SAUNIER DUVAL	T/M	Ø80	

8MADBSI5



MARCA	MODELO	Ø	€/UD
SIME	T/M	Ø80	48,74 €
COINTRA	T/M	Ø80	
BIASI	T/M	Ø80	
TIFELL	Ecomax	Ø80	

Redes sociales

En FIG estamos presentes en las redes sociales. En éstas, encontrarás toda la información respecto a:

- Nuestra presencia en ferias o convenios.
- Nuestras novedades e innovaciones.
- Ejemplos de obras.
- Soluciones.



También disponemos de una Newsletter en la que mandamos nuestras noticias más importantes para distribuidores e instaladores.



En nuestra web y dentro de la ficha de cada producto, dejamos a disposición y con acceso libre a toda la documentación de cada pieza:

- Fichas técnicas.
- Manuales de ensamblaje (en el caso de que dispongan de el).

Asimismo encontraras en nuestro apartado de descarga:

- Catálogos.
- Tarifas.
- Certificados.

Con ello existe un acceso, para todo el profesional, a la información que puedan precisar sobre nuestros productos y sistemas de extracción de humos.

En nuestra web también disponemos de un Blog en el que compartimos nuestro conocimiento de los sistemas de extracción de humos, de la normativa vigente, etc.



Chimeplast®

Protegido

Conductos y componentes para sistemas de EVACUACIÓN de humos de aparatos de condensación (caldera mural estanca de condensación) en instalaciones INDIVIDUALES y tramos de unión en instalaciones COLECTIVAS por EXTERIOR o PATINILLOS COMPARTIDOS.

Estas instalaciones son en BIFLUJO (La admisión de aire y la extracción de humos de la caldera se realizan por dos tubos separados).

Características:

- Polipropileno (PP) (tubo interior)
- Acero lacado (tubo exterior)
- Espesor mínimo pared conducto: 1,5 mm.
- Combustible: Gas o Gasoil.
- Temperatura máxima: 120°C.
- Juntas: EPDM.
- Colores:
 - Blanco (PP interior)
 - Acero lacado Blanco / Acero lacado Cobreado.

Designación de producto:

- T120-H1-W-2-020-LE-E-UO

Diámetros disponibles:

- Ø80/100 - Ø100/125



NOTA IMPORTANTE

Respetar inclinación mínima de 3° (5,2%) ascendente en instalaciones horizontales de conductos de evacuación de humos en polipropileno para aparatos a condensación.

(Norma EN 123001:2009, Apdo 5.5.1).

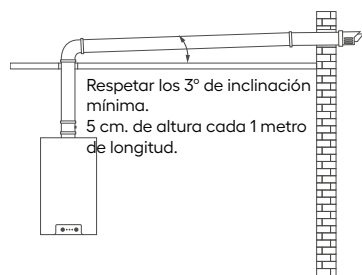

Los dibujos de las piezas son orientativos, FIG S.L. se reserva el derecho de cambiar las características de los productos sin previo aviso.

Las dimensiones de las piezas son aproximadas, FIG S.L. no se hace responsable de problemas en la instalación de las mismas.



TUBOS

Tubo protegido Macho - Hembra



CÓDIGO	Ø	LONGITUD	€/UD
810-250MHP15	Ø80/100	250 mm	26,07 €
810-500MHP15	Ø80/100	500 mm	28,08 €
810-1000MHP15	Ø80/100	1000 mm	36,84 €
810-2000MHP15	Ø80/100	2000 mm	95,22 €
10125-250MHP15	Ø100/125	250 mm	32,31 €
10125-500MHP15	Ø100/125	500 mm	39,68 €
10125-1000MHP15	Ø100/125	1000 mm	47,61 €
10125-2000MHP15	Ø100/125	2000 mm	140,40 €

Tubo protegido Macho - Hembra



CÓDIGO	Ø	LONGITUD	€/UD
810-250MHP15-RA	Ø80/100	250 mm	consultar
810-500MHP15-RA	Ø80/100	500 mm	consultar
810-1000MHP15-RA	Ø80/100	1000 mm	consultar
810-2000MHP15-RA	Ø80/100	2000 mm	consultar
10125-250MHP15-RA	Ø100/125	250 mm	consultar
10125-500MHP15-RA	Ø100/125	500 mm	consultar
10125-1000MHP15-RA	Ø100/125	1000 mm	consultar
10125-2000MHP15-RA	Ø100/125	2000 mm	consultar

CODOS

Codo protegido 90° Macho - Hembra



CÓDIGO	Ø	€/UD
810-90MHP15	Ø80/100	29,47 €
10125-90MHP15	Ø100/125	40,44 €
810-90MHP15-RA	Ø80/100	consultar
10125-90MHP15-RA	Ø100/125	consultar

Codo protegido 45° Macho - Hembra



CÓDIGO	Ø	€/UD
810-45MHP15	Ø80/100	28,34 €
10125-45MHP15	Ø100/125	37,98 €
810-45MHP15-RA	Ø80/100	consultar
10125-45MHP15-RA	Ø100/125	consultar

RECOGE CONDENSADOS

Te con recogida de condensados protegida M - H



CÓDIGO	Ø	€/UD
810TEP15	Ø80/100	66,88 €
10125TEP15	Ø100/125	128,10 €
810TEP15-RA	Ø80/100	consultar
10125TEP15-RA	Ø100/125	consultar

ADAPTADORES

Adaptador de tubos protegidos a simple pared



CÓDIGO	Ø	€/UD
810ADAP15	Ø80/100 a Ø80	22,67 €
10125ADAP15	Ø100/125 a Ø100	41,94 €
810ADAP15-RA	Ø80/100 a Ø80	consultar
10125ADAP15-RA	Ø100/125 a Ø100	consultar

Adaptador exterior de coaxial (Ø60/Ø100) a biflujo (Ø80)



CÓDIGO	Ø	€/UD
610ENTRONASP15	Ø60/Ø100 a Ø80	29,47 €

COMPLEMENTOS

Abrazadera de pared (Acero lacado)



CÓDIGO	Ø	€/UD
10ABPRP3	Ø100	4,47 €
125ABPRP3	Ø125	4,58 €

Abrazadera de pared (Acero lacado)



CÓDIGO	Ø	€/UD
100ABPRP3-RA	Ø100	6,80 €
125ABPRP3-RA	Ø125	consultar

TERMINALES

Salida a techo (PP/PVC)



CÓDIGO	Ø	€/UD
810ST45	Ø80/100	69,15 €
10125ST45	Ø100/125	92,96 €

Chimeplast®

Flexible

Conductos FLEXIBLES para evacuación de humos de aparatos de condensación en instalaciones individuales en INTERIOR.

Características:

- Material:
- PP corrugado.
- Espesor mínimo pared conducto: 1,5 mm.
- Combustible: Gas o Gasoil.
- Temperatura máxima: 120°C.
- Color: Blanco.

Designación de producto:

- T120-H1-W-2-020-LI-E-U

Diámetros disponibles:

- PP simple pared: Ø50 - Ø60 - Ø80 - Ø100 - Ø125 - Ø160 - Ø200
- Coaxial: Ø60/100



NOTA IMPORTANTE

Este tipo de tubo SÓLO se puede instalar en renovación de calderas, nunca en obra nueva.

Instalar ÚNICAMENTE por el interior. Los rayos UV cuartean y degradan el producto.



NOTA IMPORTANTE

Respetar inclinación mínima de 30° en la instalación de conductos flexibles.

La conexión a caldera ha de hacerse con un tramo rígido EN NINGÚN CASO con conducto flexible.

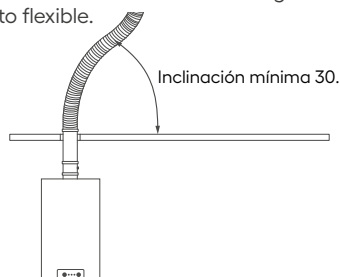

Los dibujos de las piezas son orientativos, FIG S.L. se reserva el derecho de cambiar las características de los productos sin previo aviso.

Las dimensiones de las piezas son aproximadas, FIG S.L. no se hace responsable de problemas en la instalación de las mismas.

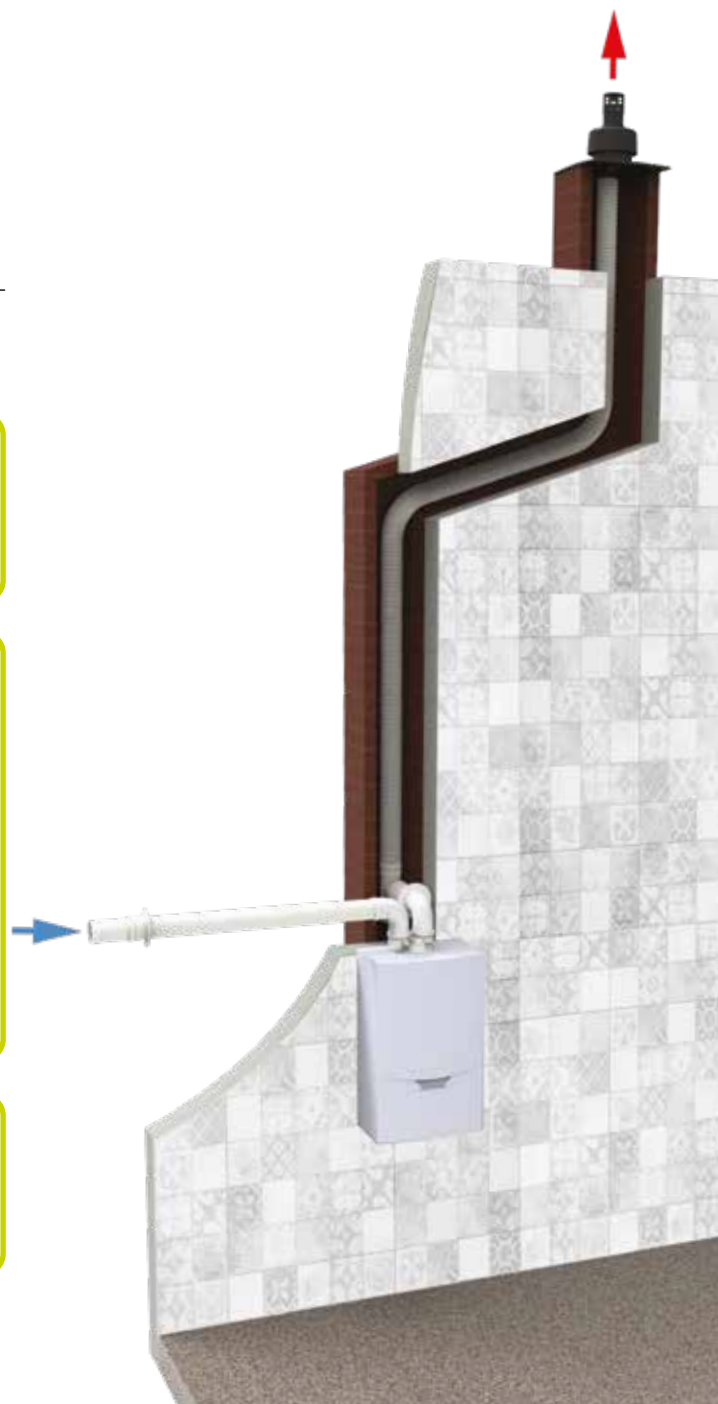

TUBOS

Tubo flexible unión por manguitos (PP)



CÓDIGO	Ø	LONGITUD	€/UD
5FLEXCONT5	Ø50	20 m	209,72 €
6FLEXCONT5	Ø60	20 m	220,76 €
8FLEXCONT5	Ø80	20 m	208,14 €
10FLEXCONT5	Ø100	20 m	378,44 €
125FLEXCONT5	Ø125	20 m	629,15 €
160FLEXCONT5	Ø160	20 m	759,51 €
200FLEXCONT5	Ø200	20 m	918,22 €

Tubo flexible recortable para aspiración (PP)



CÓDIGO	Ø	LONGITUD	€/UD
8FLEXASPIRACION5	Ø80	25 m	consultar

Tubo flexible coaxial (PP)



CÓDIGO	Ø	LONGITUD	€/UD
610-500FLEX5	Ø60/100	0,5 m	26,15 €
610-1000FLEX5	Ø60/100	1 m	46,74 €

KIT UNIÓN

Kit manguitos unión tubo flexible (PP)

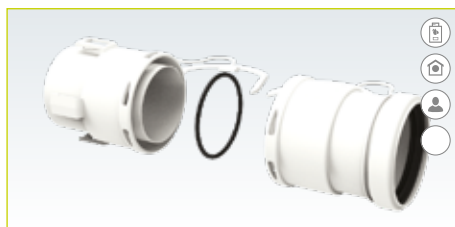

CÓDIGO	Ø	€/UD
5UNIONFLEX5	Ø50	9,98 €
6UNIONFLEX5	Ø60	10,20 €
8UNIONFLEX5	Ø80	11,20 €
10UNIONFLEX5	Ø100	17,57 €
125UNIONFLEX5	Ø125	26,07 €
160UNIONFLEX5	Ø160	102,96 €
200UNIONFLEX5	Ø200	115,44 €

TERMINALES

Terminal teja plana (aspiración / evacuación) (PP/PVC)



CÓDIGO	Ø	€/UD
5COPPO5	Ø50	122,36 €
6COPPO5	Ø60	93,35 €
8COPPO5	Ø80	91,17 €
10COPPO5	Ø100	104,70 €
125COPPO5	Ø125	116,06 €

COMPLEMENTOS

Centrador flexible (PP)

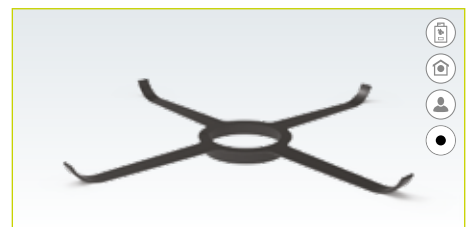

CÓDIGO	Ø	€/UD
6CENTFLEX	Ø60	8,49 €
8CENTFLEX	Ø80	8,49 €
10CENTFLEX	Ø100	8,49 €
125CENTFLEX	Ø125	20,62 €
GRANCENTFLEX	Ø160-Ø200	20,62 €

Junta labiada (EPDM negro)



CÓDIGO	Ø	€/UD
8JT6	Ø80	1,34 €

Abrazadera de pared (Acero sin lacar)



CÓDIGO	Ø	€/UD
160ABPRP3	Ø160	6,96 €
200ABPRP3	Ø200	7,50 €

Abrazadera de pared (Acero lacado)



CÓDIGO	Ø	€/UD
6ABPRP3	Ø60	5,89 €
8ABPRP3	Ø80	4,42 €
10ABPRP3	Ø100	4,47 €
125ABPRP3	Ø125	4,58 €

Codo con soporte (PP)



CÓDIGO	Ø	€/UD
8CODOSOPORTE5	Ø80	42,45 €

Te con soporte (PP)



CÓDIGO	Ø	€/UD
8TESOPORTE5	Ø80	45,34 €

Chimeplast®

Coaxial

Conductos COAXIALES para sistemas de evacuación de humos de aparatos de condensación en instalaciones individuales en INTERIOR y tramos de unión en instalaciones COLECTIVAS.

Características.

- Material interior: PP.
- Material exterior: Acero lacado.
- Espesor pared interior: 1,5 mm (min).
- Combustible: Gas o Gasoil.
- Temperatura máxima: 120°C.
- Unión entre piezas: Machihembrada con junta de estanqueidad en interior y exterior.
- Color: Blanco.
- Junta: EPDM.

Designación de producto:

- T120-H1-W-2-0-00-LI-E-U0

Diámetros disponibles:

- Ø60/Ø100 - Ø80/Ø125 - Ø100/Ø150



NOTA IMPORTANTE

Respetar inclinación mínima de 3° (5,2%) ascendente en instalaciones horizontales de conductos de evacuación de humos en polipropileno para aparatos a condensación.

(Norma EN 123001:2009, Apdo 5.5.1).

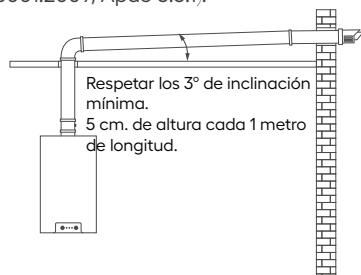

Los dibujos de las piezas son orientativos, FIG S.L. se reserva el derecho de cambiar las características de los productos sin previo aviso.

Las dimensiones de las piezas son aproximadas, FIG S.L. no se hace responsable de problemas en la instalación de las mismas.

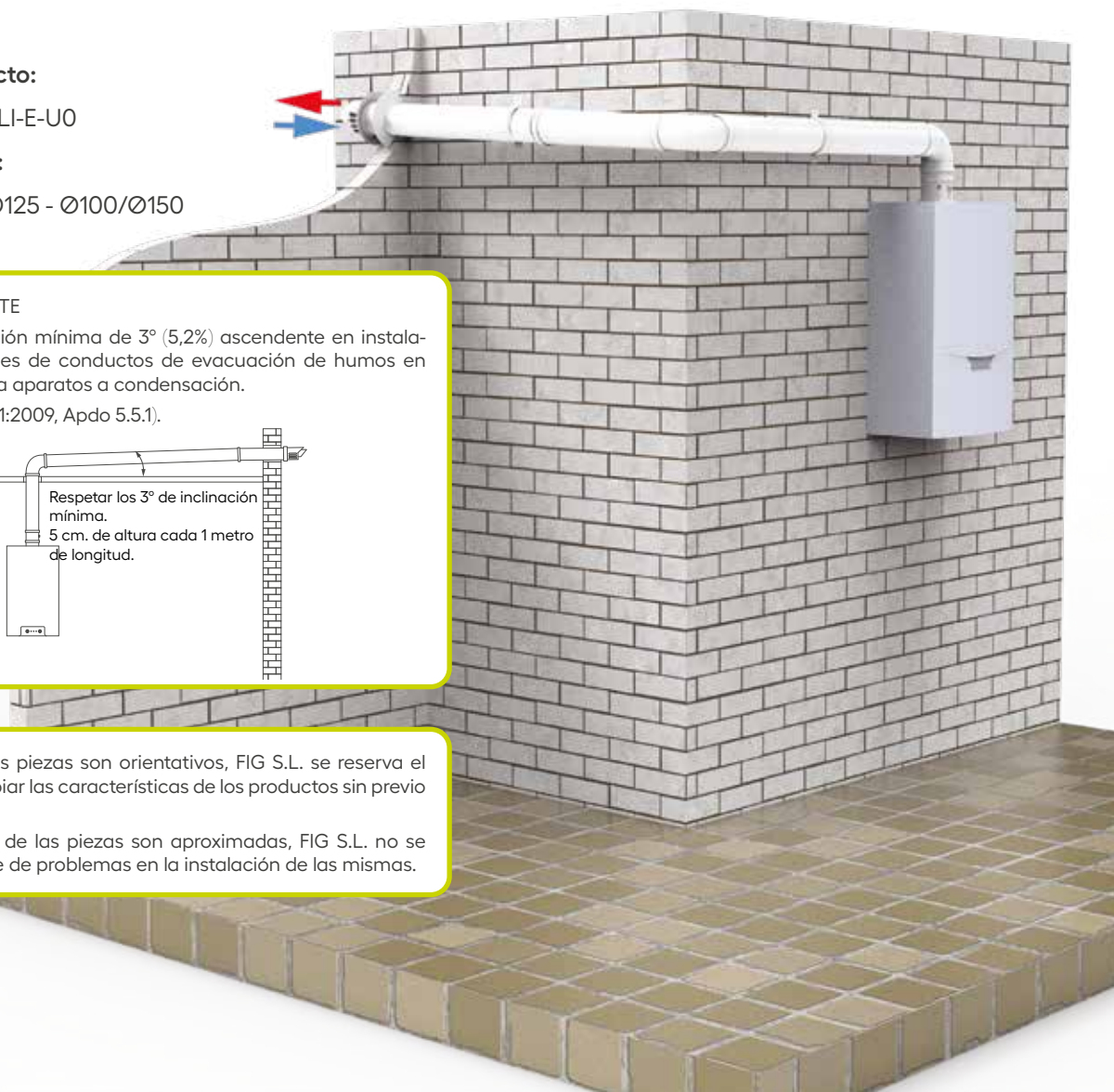

TUBOS

Tubo coaxial Macho - Hembra



	CÓDIGO	Ø	LONGITUD	€/UD
Ø60/Ø100	610-250MHP15	Ø60/Ø100	250	15,39 €
	610-500MHP15	Ø60/Ø100	500	18,01 €
	610-1000MHP15	Ø60/Ø100	1000	24,41 €
	610-1500MHP15	Ø60/Ø100	1500	63,65 €
	610-2000MHP15	Ø60/Ø100	2000	65,80 €

Tubo coaxial Macho - Hembra

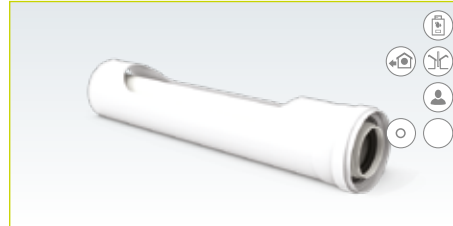

	CÓDIGO	Ø	LONGITUD	€/UD
Ø80/Ø125	8125-250MHP15	Ø80/Ø125	250	22,11 €
	8125-500MHP15	Ø80/Ø125	500	26,07 €
	8125-1000MHP15	Ø80/Ø125	1000	34,57 €
	8125-2000MHP15	Ø80/Ø125	2000	94,25 €

Tubo coaxial Macho - Hembra

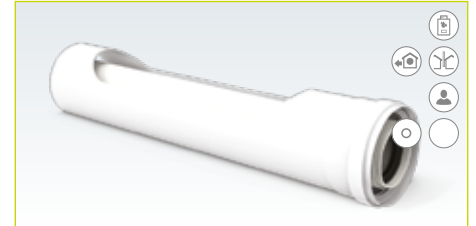

	CÓDIGO	Ø	LONGITUD	€/UD
Ø100/Ø150	10150-250MHP15	Ø100/Ø150	250	34,01 €
	10150-500MHP15	Ø100/Ø150	500	40,81 €
	10150-1000MHP15	Ø100/Ø150	1000	52,15 €

CODOS

Codo 90° coaxial Macho - Hembra



	CÓDIGO	Ø	€/UD
Ø60/Ø100	610-90MHP15	Ø60/Ø100	24,00 €
	8125-90MHP15	Ø80/Ø125	42,82 €
	10150-90MHP15	Ø100/Ø150	53,79 €

Codo 45° coaxial Macho - Hembra



	CÓDIGO	Ø	€/UD
Ø60/Ø100	610-45MHP15	Ø60/Ø100	24,45 €
	8125-45MHP15	Ø80/Ø125	39,74 €
	10150-45MHP15	Ø100/Ø150	51,01 €

Codo 90° asimétrico coaxial Macho - Hembra



	CÓDIGO	Ø	€/UD
Ø60/Ø100	610-90ASIMHP15	Ø60/Ø100	68,02 €

RECOGE CONDENSADOS

Te coaxial con recogida de condensados M - H



	CÓDIGO	Ø	€/UD
Ø60/Ø100	610TEP15	Ø60/Ø100	60,08 €
	8125TEP15	Ø80/Ø125	87,29 €
	10150TEP15	Ø100/Ø150	192,71 €

Tramo coaxial con recogida de condensados M - H



	CÓDIGO	Ø	€/UD
Ø60/Ø100	610RCMHP15	Ø60/Ø100	74,82 €
	8125RCMHP15	Ø80/Ø125	98,62 €

INSPECCIONES

Tramo coaxial con toma de muestras Macho - Hembra



	CÓDIGO	Ø	€/UD
Ø60/Ø100	610TMMHP15	Ø60/Ø100	36,39 €
	8125TMMHP15	Ø80/Ø125	60,55 €
	10150TMMHP15	Ø100/Ø150	93,48 €

Codo 90° coaxial con inspección Macho - Hembra



	CÓDIGO	Ø	€/UD
Ø60/Ø100	610-90IVP15	Ø60/Ø100	72,80 €
	8125-90IVP15	Ø80/Ø125	104,00 €
	10150-90IVP15	Ø100/Ø150	102,02 €

Tramo coaxial con inspección Macho - Hembra



	CÓDIGO	Ø	€/UD
Ø60/Ø100	610IVP15	Ø60/Ø100	70,72 €
	8125IVP15	Ø80/Ø125	98,80 €
	10150IVP15	Ø100/Ø150	192,71 €



AMPLIACIONES, REDUCCIONES Y ADAPTADORES

Ampliación coaxial Macho - Hembra



CÓDIGO	∅	€/UD
6810125AMPMP15	∅60/∅100 A ∅80/∅125	26,76 €
812510150AMPMP15	∅80/∅125 A ∅100/∅150	83,20 €

Reducción coaxial Macho - Hembra



CÓDIGO	∅	€/UD
110160100150RED5	∅110/∅160 a ∅100/∅150	99,62 €

Adaptador exterior de coaxial (∅60/∅100) a biflujo (∅80)



CÓDIGO	∅	€/UD
610ENTRONASP15	∅60/∅100 a ∅80	29,47 €

Adaptador biflujo (∅80/∅80) a coaxial (∅80/∅125)



CÓDIGO	∅	€/UD
80808125ADAP5	∅80/∅80 a ∅80/∅125	47,61 €

COMPLEMENTOS

Manguito coaxial Hembra - Hembra



CÓDIGO	∅	€/UD
610MTTP15	∅60/∅100	30,72 €

Abrazadera de pared



CÓDIGO	∅	€/UD
10ABPRP3	∅100	4,47 €
125ABPRP3	∅125	4,58 €

Abrazadera de pared



CÓDIGO	∅	€/UD
150ABPRP3	∅150	6,43 €

Plafón



CÓDIGO	∅	€/UD
10PL6	∅100	3,36 €
125PL6	∅125	8,05 €

Kit toma de muestras



CÓDIGO	∅	€/UD
610KITTMP15		20,35 €

Corona de cobalto para instalar 610KITTMP15

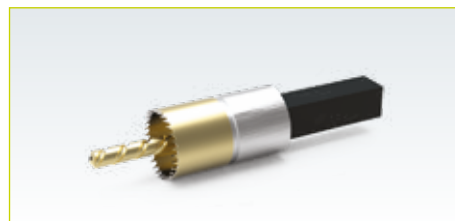

CÓDIGO	∅	€/UD
CORONA16		39,59 €

TERMINALES

Terminal coaxial horizontal (terminal + plafones EPDM)



*Instalar sin inclinación

CÓDIGO	∅	€/UD
610TDFHP15	∅60/∅100	51,47 €
8125TDFHP15	∅80/∅125	60,22 €

Terminal coaxial horizontal orientable



90°

*Instalar sin inclinación

CÓDIGO	∅	€/UD
610TDFHORIENPT15	∅60/∅100	51,47 €

Terminal coaxial horizontal (sólo tubo terminal)



*Instalar sin inclinación

CÓDIGO	∅	€/UD
10150TDFHP15	∅100/∅150	116,76 €

Terminal horizontal coaxial corto



CÓDIGO	Ø	€/UD
610DFHC57	Ø60/Ø100	31,17 €
8125DFHC57	Ø80/Ø125	30,04 €

Terminal horizontal coaxial corto



CÓDIGO	Ø	€/UD
610DFHC57N	Ø60/Ø100	31,17 €

Accesorio desvío humos para terminal



*Terminal NO INCLUIDO

CÓDIGO	Ø	€/UD
610DFORIENT5	Ø60/Ø100	19,68 €

Salida a techo coaxial



CÓDIGO	Ø	€/UD
610ST58	Ø60/Ø100	92,33 €
8125ST58	Ø80/Ø125	95,01 €

Salida a techo coaxial anti-hielo (no frost)



CÓDIGO	Ø	€/UD
610STNF58	Ø60/Ø100	112,20 €
8125STNF58	Ø80/Ø125	99,66 €

Terminal vertical coaxial corto



CÓDIGO	Ø	€/UD
610DFV58	Ø60/Ø100	46,48 €
8125DFV58	Ø80/Ø125	66,88 €

Salida a techo coaxial



CÓDIGO	Ø	€/UD
10150ST58	Ø100/Ø150	158,70 €

Teja plana*

*Uso con 610ST58, 8125ST58, 610STNF58 y 8125STNF58



CÓDIGO	Ø	€/UD
TEJAPLANAP1	Ø60/Ø100 y Ø80/Ø125	31,54 €

Teja*

*Uso con 610ST58, 8125ST58, 610STNF58 y 8125STNF58



CÓDIGO	Ø	€/UD
TEJA	Ø60/Ø100 y Ø80/Ø125	55,13 €

Deflector antigoteo

NOVEDAD



CÓDIGO	Ø	€/UD
610DFANTIGOTEOP5	Ø60/Ø100	42,00 €

NOVEDAD

Deflector antigoteo (610DFANTIGOTEOP5)

Terminal para evitar que los condensados que se producen en el conducto de extracción de humos de una caldera de condensación caigan a la calle. Está diseñado de tal forma que la inclinación que incluye en la parte inferior del terminal evita la gota de condensado y facilita el retorno a la caldera.



CONDUCTOS COAXIALES POLIPROPILENO INTERIOR - POLIPROPILENO EXTERIOR

Tubo coaxial Macho - Hembra



CÓDIGO	Ø	LONGITUD	€/UD
610-250MH55	Ø60/Ø100	250	11,00 €
610-500MH55	Ø60/Ø100	500	15,00 €
610-1000MH55	Ø60/Ø100	1000	22,10 €
610-2000MH55	Ø60/Ø100	2000	50,91 €

Codo 90° coaxial Macho - Hembra



CÓDIGO	Ø	€/UD
610-90MH55	Ø60/Ø100	17,20 €

Codo 45° coaxial Macho - Hembra



CÓDIGO	Ø	€/UD
610-45MH55	Ø60/Ø100	15,80 €



Usar ÚNICAMENTE en interior por patinillos.

KITS HORIZONTALES COMPATIBLES

610KCCSIP15

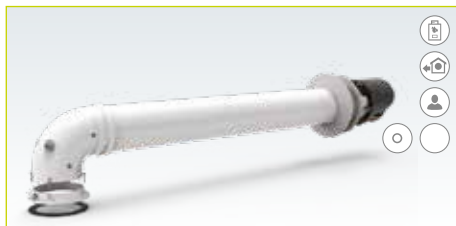

MARCA	MODELO	Ø	€/UD
BIASI	T/M	Ø60/Ø100	56,77 €
COINTRA	T/M	Ø60/Ø100	
FAGOR	T/M	Ø60/Ø100	
FERROLI	T/M	Ø60/Ø100	
MANAUT	T/M	Ø60/Ø100	
REMEHA	T/M	Ø60/Ø100	
TIFELL	Ecomax	Ø60/Ø100	

610KCCVIP15

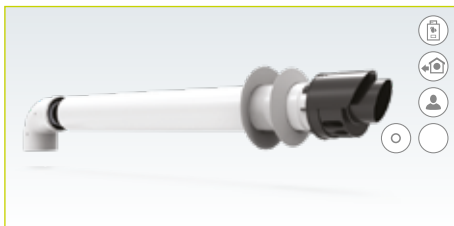

MARCA	MODELO	Ø	€/UD
BAXI	T/M	Ø60/Ø100	61,76 €
IMMERGAS	Exclusive	Ø60/Ø100	
DE DIETRICH	T/M	Ø60/Ø100	
VIESSMANN	Vitodens 050	Ø60/Ø100	
	Vitodens 100	Ø60/Ø100	
	Vitodens 200 (25 y 35)	Ø60/Ø100	

610KCCBEP15



MARCA	MODELO	Ø	€/UD
BERETTA	T/M	Ø60/Ø100	62,35 €
MHG	Smartline	Ø60/Ø100	
SAUNIER DUVAL	T/M	Ø60/Ø100	
VAILLANT	T/M	Ø60/Ø100	

610KCCJKP15

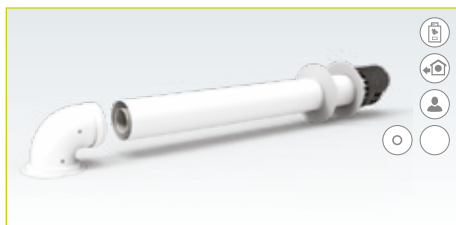

MARCA	MODELO	Ø	€/UD
JUNKERS	T/M	Ø60/Ø100	69,38 €

610KCCIMMP15

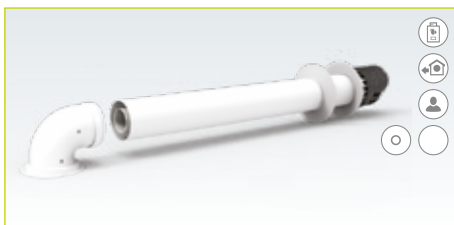

MARCA	MODELO	Ø	€/UD
IMMERGAS	T/M	Ø60/Ø100	101,76 €

610KCCAT55



MARCA	MODELO	Ø	€/UD
ATLANTIC	T/M	Ø60/Ø100	60,55 €

610KCCCHP15

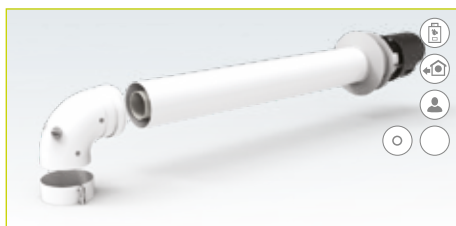

MARCA	MODELO	Ø	€/UD
ARISTON	T/M	Ø60/Ø100	71,68 €
CHAFFOTEAUX	T/M	Ø60/Ø100	
THERMOR	T/M	Ø60/Ø100	

610KCCDOMP15

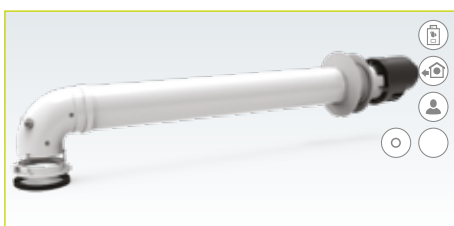

MARCA	MODELO	Ø	€/UD
DOMUSA	Evol Top	Ø60/Ø100	61,88 €
FONDITAL	T/M	Ø60/Ø100	
WOLF	T/M	Ø60/Ø100	

610KCCINT55



MARCA	MODELO	Ø	€/UD
INTERGAS	T/M (excepto Exclusive)	Ø60/Ø100	76,28 €
ACV	Compact	Ø60/Ø100	

610KCCSDVAP15

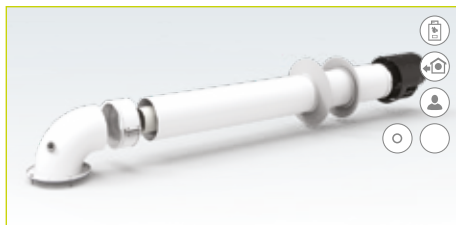

MARCA	MODELO	Ø	€/UD
HERMANN	T/M	Ø60/Ø100	69,38 €

610CCSDVAP15



MARCA	MODELO	Ø	€/UD
SAUNIER DUVAL	T/M	Ø60/Ø100	43,68 €

KIT REPO



CÓDIGO	Ø	€/UD
610KCCSUST55	Ø60/Ø100	56,77 €



Los KITS han de instalarse horizontales, sin inclinación ya que están fabricados con el tubo interior respetando la inclinación de 3° que indica la norma.

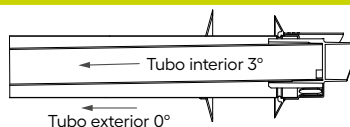

Los KITS se fabrican con el tubo interior a una inclinación de 3°.

SALIDAS VERTICALES COMPATIBLES

610CVSIP15



MARCA	MODELO	Ø	€/UD
BIASI	T/M	Ø60/Ø100	51,47 €
COINTRA	T/M	Ø60/Ø100	
FAGOR	T/M	Ø60/Ø100	
FERROLI	T/M	Ø60/Ø100	
MANAUT	T/M	Ø60/Ø100	
SIME	T/M	Ø60/Ø100	
TIFELL	Ecomax	Ø60/Ø100	

610CVVIP15

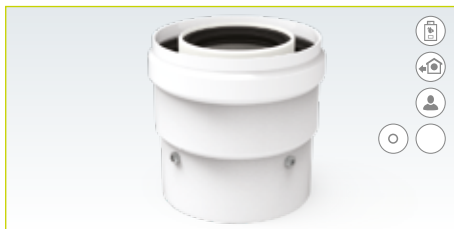

MARCA	MODELO	Ø	€/UD
ACV	Compact	Ø60/Ø100	51,47 €
BAXI	T/M	Ø60/Ø100	
DE DIETRICH	T/M	Ø60/Ø100	
VIESSMANN	Vitodens 050	Ø60/Ø100	
	Vitodens 100	Ø60/Ø100	
	Vitodens 200 (25 y 35)	Ø60/Ø100	

610CVBEP15



MARCA	MODELO	Ø	€/UD
BERETTA	T/M	Ø60/Ø100	51,47 €
MHG	Smartline	Ø60/Ø100	
SAUNIER DUVAL	T/M	Ø60/Ø100	
VAILLANT	T/M	Ø60/Ø100	

610CVJKP15



MARCA	MODELO	Ø	€/UD
JUNKERS	T/M	Ø60/Ø100	53,52 €

610CVIMMP15



MARCA	MODELO	Ø	€/UD
IMMERGAS	T/M	Ø60/Ø100	58,60 €

610CVAT55



MARCA	MODELO	Ø	€/UD
ATLANTIC	T/M	Ø60/Ø100	51,47 €

610CVCHP15



MARCA	MODELO	Ø	€/UD
ARISTON	T/M	Ø60/Ø100	53,52 €
CHAFFOTEAUX	T/M	Ø60/Ø100	
THERMOR	T/M	Ø60/Ø100	

610CVDOMP15



MARCA	MODELO	Ø	€/UD
DOMUSA	Evol Top	Ø60/Ø100	49,60 €
FONDITAL	T/M	Ø60/Ø100	
WOLF	T/M	Ø60/Ø100	

610CVINTP15



MARCA	MODELO	Ø	€/UD
INTERGAS	T/M	Ø60/Ø100	62,35 €

610CVSDVAP15



MARCA	MODELO	Ø	€/UD
HERMANN	T/M	Ø60/Ø100	63,07 €

8125CVJKP15



MARCA	MODELO	Ø	€/UD
JUNKERS	T/M	Ø80/Ø125	53,53 €

*Para tubos Ø80/Ø125

8125CVSDVAP15



MARCA	MODELO	Ø	€/UD
SAUNIER DUVAL	T/M (exc. GAMA MI)	Ø80/Ø125	53,53 €

*Para tubos Ø80/Ø125

chimereplast®

colectivas - calderas de alta potencia

1
2
3

Conductos y componentes de extracción de humos de aparatos de condensación en instalaciones colectivas y calderas individuales de alta potencia

Simple pared

Ø110 - Ø125 - Ø160 - Ø200 - Ø250 - Ø300

Protegido

Ø125/Ø150 - Ø160/Ø180 - Ø200/Ø250 - Ø250/Ø300 - Ø300/Ø350

Coaxial

Ø125/Ø200 - Ø160/Ø250 - Ø200/Ø350 - Ø250/Ø400 - Ø300/Ø450



Chimeplast®

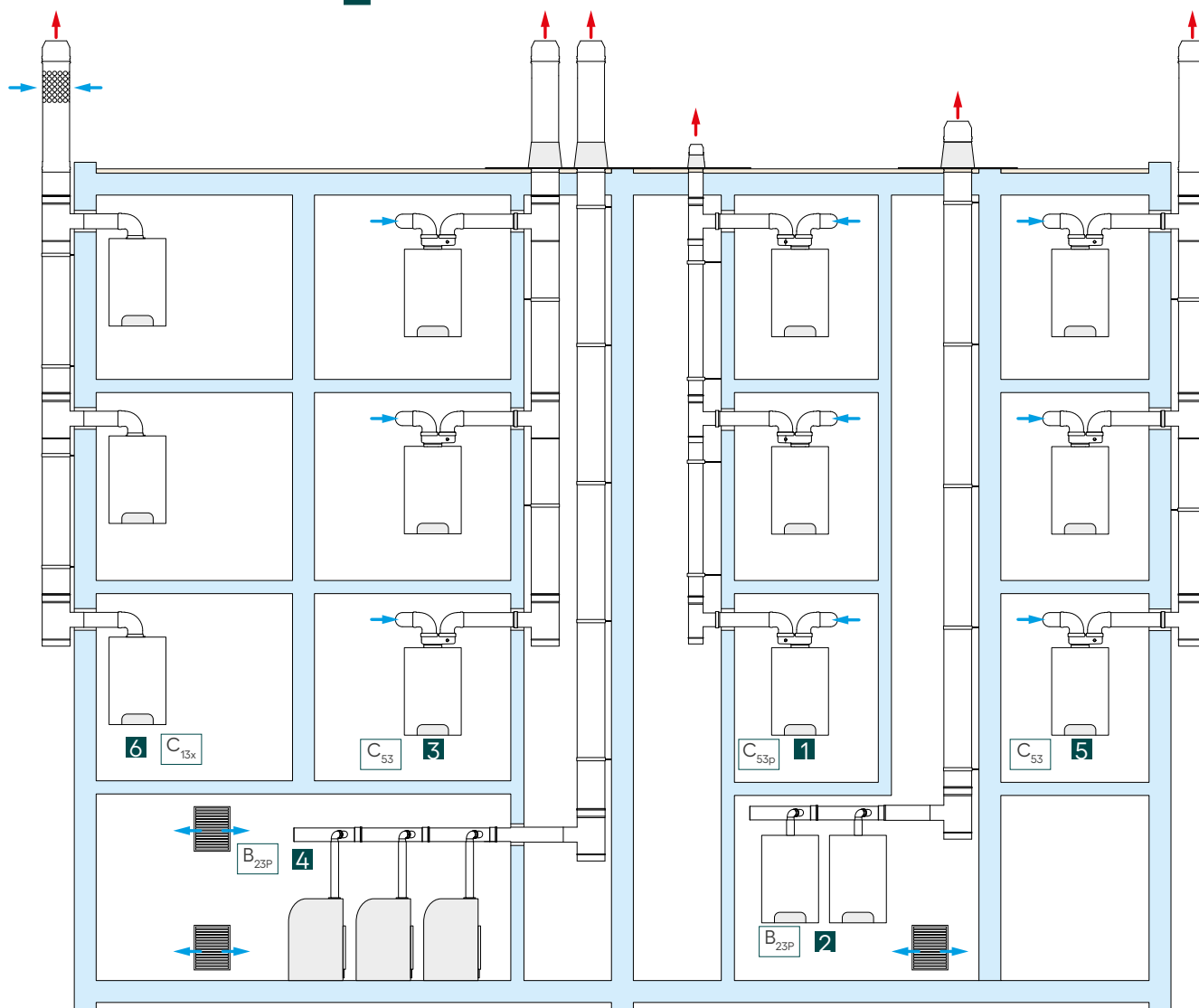

CONFIGURACIONES

- 1** Instalación colectiva vertical con la conexión humos / aire por conductos separados. La salida de humos se realiza por un patinillo interior dedicado con lo que la instalación se realiza con conductos simples. La admisión de aire por conductos simples directamente del exterior.
- 2** Instalación en cascada en cuarto de calderas. La salida de humos se realiza por un patinillo interior dedicado con lo que la instalación se realiza con conductos simples. La admisión de aire por rejillas en el cuarto de calderas.
- 3** Instalación colectiva vertical con la conexión humos / aire por conductos separados. La salida de humos se realiza por un patinillo interior compartido con lo que la instalación se realiza con conductos simples protegidos. La admisión de aire por conductos simples directamente del exterior.
- 4** Instalación en cascada en cuarto de calderas. La salida de humos se realiza por un patinillo interior dedicado con lo que la instalación se realiza con conductos simples protegidos. La admisión de aire por rejillas en el cuarto de calderas.
- 5** Instalación colectiva vertical con la conexión humos / aire por conductos separados. La salida de humos se realiza por el exterior del edificio, con lo que la instalación se realiza con conductos simples protegidos. La admisión de aire por conductos simples directamente del exterior.
- 6** Instalación colectiva vertical con la conexión humos / aire por conductos concéntricos. Instalación realizada con conductos coaxiales directamente por el exterior de la vivienda.

Chimeplast®

Simple pared

Conductos para evacuación de humos de aparatos de condensación en instalaciones COLECTIVAS verticales y horizontales, en biflujo o en cascada , para calderas de gran potencia en INTERIOR.

Características:

- Espesor mínimo pared interior: 2 mm.
- Combustible: Gas o Gasoil.
- Temperatura máxima: 120°C.
- Color: Blanco.
- Unión entre piezas: Machihembrada.
- Junta de estanqueidad: EPDM.

Designación de producto:

- Ø110, Ø125, Ø160: T120-H1-W-2-0-20-LI-E-U
- Ø200, Ø250, Ø300: T120-P1-W-2-0-20-LI-E-U

Diámetros disponibles:

- Ø110 - Ø125 - Ø160 - Ø200 - Ø250 - Ø300



NOTA IMPORTANTE

Respetar inclinación mínima de 3° (5,2%) ascendente en instalaciones horizontales de conductos de evacuación de humos en polipropileno para aparatos a condensación.

(Norma EN 123001:2009, Apdo 5.5.1).

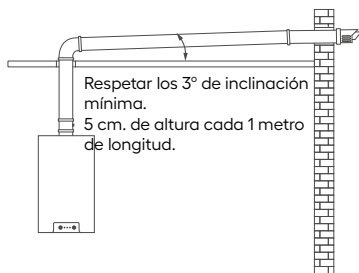

Los dibujos de las piezas son orientativos, FIG S.L. se reserva el derecho de cambiar las características de los productos sin previo aviso.

Las dimensiones de las piezas son aproximadas, FIG S.L. no se hace responsable de problemas en la instalación de las mismas.



TUBOS

Tubo Macho - Hembra

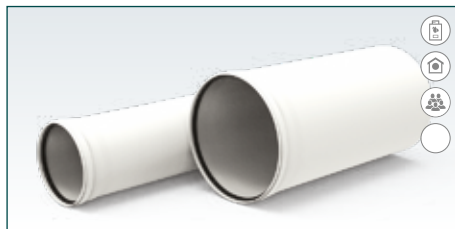

CÓDIGO	Ø	LONGITUD	€/UD
11-500MH5	Ø110	500	16,37 €
125-500MH5	Ø125	500	18,37 €
160-500MH5	Ø160	500	30,61 €
200-500MH5	Ø200	500	49,88 €
250-500MH5	Ø250	500	107,69 €
300-500MH5	Ø300	500	124,70 €

Tubo Macho - Hembra

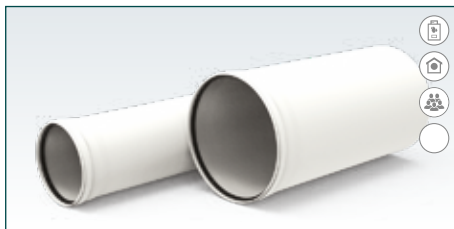

CÓDIGO	Ø	LONGITUD	€/UD
11-1000MH5	Ø110	1000	19,38 €
125-1000MH5	Ø125	1000	32,80 €
160-1000MH5	Ø160	1000	48,52 €
200-1000MH5	Ø200	1000	61,21 €
250-1000MH5	Ø250	1000	102,02 €
300-1000MH5	Ø300	1000	175,97 €

Tubo Macho - Hembra

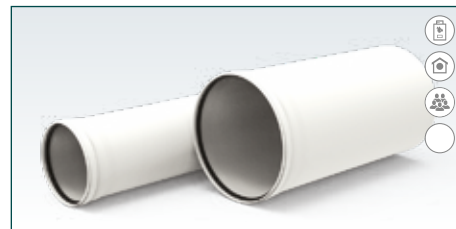

CÓDIGO	Ø	LONGITUD	€/UD
11-2000MH5	Ø110	2000	40,27 €
125-2000MH5	Ø125	2000	48,52 €
160-2000MH5	Ø160	2000	74,78 €
200-2000MH5	Ø200	2000	117,66 €
250-2000MH5	Ø250	2000	178,46 €
300-2000MH5	Ø300	2000	303,24 €

CODOS

Codo 90° Macho - Hembra



CÓDIGO	Ø	€/UD
11-90MH5	Ø110	16,18 €
125-90MH5	Ø125	22,11 €
160-90MH5	Ø160	39,36 €
200-90MH5	Ø200	52,48 €
250-90MH5	Ø250	124,70 €
300-90MH5	Ø300	160,97 €

Codo 45° Macho - Hembra



CÓDIGO	Ø	€/UD
11-45MH5	Ø110	16,18 €
125-45MH5	Ø125	19,68 €
160-45MH5	Ø160	30,17 €
200-45MH5	Ø200	45,92 €
250-45MH5	Ø250	94,09 €
300-45MH5	Ø300	124,70 €

RECOGE CONDENSADOS

Te con recogida de condensados



CÓDIGO	Ø	€/UD
11TE5	Ø110	59,29 €
125TE5	Ø125	60,55 €
160TE5	Ø160	89,55 €
200TE5	Ø200	97,49 €
250TE5	Ø250	166,64 €
300TE5	Ø300	232,39 €

Tape desagüe condensados vertical



CÓDIGO	Ø	€/UD
125TAPE5	Ø125	24,94 €
160TAPE5	Ø160	31,74 €
200TAPE5	Ø200	39,68 €
250TAPE5	Ø250	44,21 €
300TAPE5	Ø300	52,16 €

Tape desagüe condensados instalación horizontal



CÓDIGO	Ø	€/UD
125TAPECONDENSA	Ø125	26,68 €
160TAPECONDENSA	Ø160	32,12 €
200TAPECONDENSA	Ø200	40,03 €
250TAPECONDENSA	Ø250	44,16 €
300TAPECONDENSA	Ø300	53,28 €

COLECTORES VERTICALES

Colector vertical 90° entronque Ø80

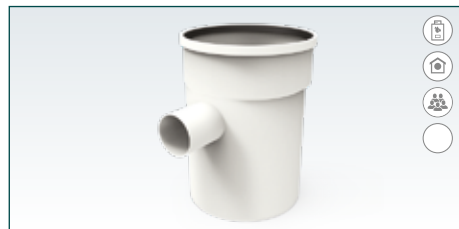

CÓDIGO	Ø	€/UD
8125COLVERT5	Ø125	44,23 €
8160COLVERT5	Ø160	58,20 €
8200COLVERT5	Ø200	76,78 €
8250COLVERT5	Ø250	116,84 €
8300COLVERT5	Ø300	137,82 €

Colector vertical 90° entronque Ø80 con válvula antirretorno



CÓDIGO	Ø	€/UD
125COLVERTPPOS5	Ø125	75,67 €
160COLVERTPPOS5	Ø160	109,05 €
200COLVERTPPOS5	Ø200	135,22 €
250COLVERTPPOS5	Ø250	164,69 €
300COLVERTPPOS5	Ø300	200,30 €

Colector vertical doble entrada con válvulas entronque Ø80



CÓDIGO	Ø	€/UD
8125DOBCOLVERT5	Ø125	133,22 €
8160DOBCOLVERT5	Ø160	148,82 €
8200DOBCOLVERT5	Ø200	167,17 €
8250DOBCOLVERT5	Ø250	222,56 €
8300DOBCOLVERT5	Ø300	244,82 €

COLECTORES HORIZONTALES

Colector horizontal entronque 90° inferior

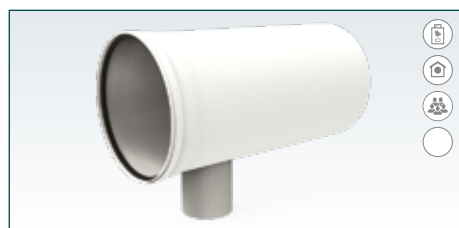

CÓDIGO	Ø	ØENT	€/UD
100125COLDIREC5	Ø125	Ø100	73,16 €
100160COLDIREC5	Ø160	Ø100	90,64 €
100200COLDIREC5	Ø200	Ø100	102,38 €
100250COLDIREC5	Ø250	Ø100	141,70 €
100300COLDIREC5	Ø300	Ø100	205,98 €
160200COLDIREC5	Ø200	Ø160	120,18 €
160250COLDIREC5	Ø250	Ø160	162,86 €
160300COLDIREC5	Ø300	Ø160	225,37 €

Colector horizontal entronque 45° izquierda o derecha codo 90°



CÓDIGO	Ø	ØENT	€/UD
100125LONGCOL5	Ø125	Ø100	89,54 €
100160LONGCOL5	Ø160	Ø100	114,66 €
100200LONGCOL5	Ø200	Ø100	126,78 €
100250LONGCOL5	Ø250	Ø100	161,36 €
100300LONGCOL5	Ø300	Ø100	229,52 €
160200LONGCOL5	Ø200	Ø160	167,17 €
160250LONGCOL5	Ø250	Ø160	206,32 €
160300LONGCOL5	Ø300	Ø160	270,48 €

Colector horizontal doble entronque 45° codos a 90°



CÓDIGO	Ø	ØENT	€/UD
100125DOBLECOL5	Ø125	Ø100	128,86 €
100160DOBLECOL5	Ø160	Ø100	147,42 €
100200DOBLECOL5	Ø200	Ø100	154,34 €
100250DOBLECOL5	Ø250	Ø100	206,06 €
100300DOBLECOL5	Ø300	Ø100	252,52 €

AMPLIACIONES

Adaptador caldera / Ampliación



CÓDIGO	Ø	€/UD
1011AMPMH5	Ø100/110	36,13 €
10125AMPMH5	Ø100/125	39,36 €
11125AMPMH5	Ø110/125	43,29 €
125160AMPMH5	Ø125/160	60,35 €
130160AMPMH5	Ø130/160	83,46 €
150160AMPMH5	Ø150/160	83,46 €
160200AMPMH5	Ø160/200	74,94 €
180200AMPMH5	Ø180/200	91,25 €
200250AMPMH5	Ø200/250	104,95 €
225250AMPMH5	Ø225/250	142,41 €
250300AMPMH5	Ø250/300	173,96 €

Ampliación asimétrica



CÓDIGO	Ø	€/UD
810AMPASIMH5	Ø80/100	52,25 €
811AMPASIMH5	Ø80/110	32,80 €
110125AMPASIMH5	Ø110/125	70,98 €
125160AMPASIMH5	Ø125/160	71,42 €
160200AMPASIMH5	Ø160/200	105,42 €

INSPECCIONES Y VÁLVULAS

Válvula salida vertical telescópica desmontable



CÓDIGO	Ø	€/UD
8CCVAREG5	Ø80	80,49 €
10CCVAREG5	Ø100	82,97 €

Manguito toma de muestra



CÓDIGO	Ø	€/UD
11TM5	Ø110	26,71 €
125TM5	Ø125	36,72 €
160TM5	Ø160	55,64 €
200TM5	Ø200	94,59 €
250TM5	Ø250	111,28 €
300TM5	Ø300	141,70 €

Módulo de inspección



CÓDIGO	Ø	€/UD
11INSP5	Ø110	62,40 €
125INSP5	Ø125	65,52 €
160INSP5	Ø160	98,80 €
200INSP5	Ø200	104,00 €
250INSP5	Ø250	182,00 €
300INSP5	Ø300	260,00 €

COMPLEMENTOS

Soporte mural (Acero)



CÓDIGO	Ø	€/UD
11SOPMURSP304	Ø110	19,68 €
125SOPMURSP304	Ø125	19,68 €
160SOPMURSP304	Ø160	20,99 €
200SOPMURSP304	Ø200	23,81 €
250SOPMURSP304	Ø250	24,94 €
300SOPMURSP304	Ø300	29,47 €

Abrazadera a pared (Acero lacado/sin lacar)



CÓDIGO	Ø	€/UD
11ABPRP3	Ø108	4,47 €
125ABPRP3	Ø123	4,58 €
160ABPRP3	Ø158	6,96 €
200ABPRP3	Ø198	7,50 €

Sifón

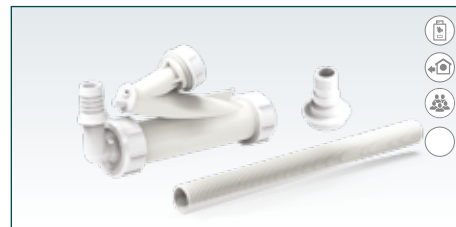

CÓDIGO	Ø	€/UD
SIFON5		23,65 €

Alargador soporte mural (Acero)

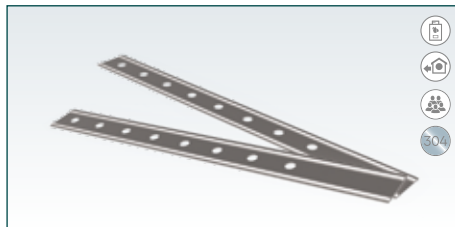

CÓDIGO	Ø	€/UD
105ALARGADOR		8,51 €
205ALARGADOR		11,35 €

TERMINALES

Terminal cono salida libre



CÓDIGO	Ø	€/UD
110FINCONICO	Ø110	103,77 €
125150FINCONICO	Ø125	55,70 €
160180FINCONICO	Ø160	78,00 €
200250FINCONICO	Ø200	85,02 €
250300FINCONICO	Ø250	123,76 €
300350FINCONICO	Ø300	135,20 €

Deflector horizontal antilluvia exterior



CÓDIGO	Ø	€/UD
11DFHALL5	Ø110	21,47 €
125DFHALL5	Ø125	23,97 €
160DFHALL5	Ø160	36,95 €
200DFHALL5	Ø200	49,05 €

Chimeplast®

Protegido

Conductos para evacuación de humos de aparatos de condensación en instalaciones colectivas verticales y horizontales, y calderas de gran potencia en EXTERIOR o patinillos compartidos.

Características:

- Material interior: Polipropileno.
- Material exterior: Acero inoxidable AISI 304 o AISI 316 (ver descripciones).
- Espesor mínimo pared interior: 2,2 mm.
- Combustible Gas o Gasoil.
- Unión entre piezas: Machihembrada.
- Junta estanqueidad: EPDM.
- Temperatura máxima 120°C.
- Color Inox.

Designación de producto:

- Ø125, Ø160: T120-H1-W-2-O00-LE-E-U0
- Ø200, Ø250, Ø300: T120-P1-W-2-O00-LE-E-U0

Diámetros disponibles:

- Ø125/Ø150 - Ø160/Ø180 - Ø200/Ø250 - Ø250/Ø300 - Ø300/Ø350



NOTA IMPORTANTE

Respetar inclinación mínima de 3° (5,2%) ascendente en instalaciones horizontales de conductos de evacuación de humos en polipropileno para aparatos a condensación.

(Norma EN 123001:2009, Apdo 5.5.1).

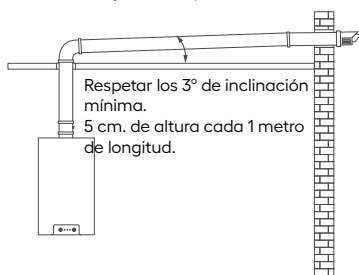

Los dibujos de las piezas son orientativos, FIG S.L. se reserva el derecho de cambiar las características de los productos sin previo aviso.

Las dimensiones de las piezas son aproximadas, FIG S.L. no se hace responsable de problemas en la instalación de las mismas.



TUBOS

Tubo Macho - Hembra



CÓDIGO	Ø	€/UD
125150-500MH45	Ø125/150	52,30 €
125150-1000MH45	Ø125/150	86,80 €
160180-500MH45	Ø160/180	69,15 €
160180-1000MH45	Ø160/180	110,17 €
200250-500MH45	Ø200/250	95,22 €
200250-1000MH45	Ø200/250	136,03 €
250300-500MH45	Ø250/300	157,57 €
250300-1000MH45	Ø250/300	175,71 €
300350-500MH45	Ø300/350	187,04 €
300350-1000MH45	Ø300/350	251,22 €

TUBOS TELESCÓPICOS

Tubo Telescópico Macho - Hembra



CÓDIGO	Ø	LONGITUD	€/UD
125150TLMH45	Ø125/150	250 - 500 mm	94,09 €
160180TLMH45	Ø160/180	250 - 500 mm	116,76 €
200250TLMH45	Ø200/250	250 - 500 mm	141,70 €
250300TLMH45	Ø250/300	250 - 500 mm	187,04 €
300350TLMH45	Ø300/350	250 - 500 mm	261,31 €

CODOS

Codo 45° Macho - Hembra



CÓDIGO	Ø	€/UD
125150-45MH45	Ø125/150	83,46 €
160180-45MH45	Ø160/180	103,49 €
200250-45MH45	Ø200/250	128,10 €
250300-45MH45	Ø250/300	164,37 €
300350-45MH45	Ø300/350	244,47 €

RECOGE CONDENSADOS

Te con recogida de condensados Macho - Hembra



Tapón 1/2" NO INCLUIDO

CÓDIGO	Ø	€/UD
125150TE45	Ø125/150	161,46 €
160180TE45	Ø160/180	176,38 €
200250TE45	Ø200/250	230,26 €
250300TE45	Ø250/300	294,37 €
300350TE45	Ø300/350	350,04 €

Tapa desagüe de condensados



Tapón 1/2" NO INCLUIDO

CÓDIGO	Ø	€/UD
125150TAPECOND	Ø125/150	51,43 €
160180TAPECOND	Ø160/180	51,47 €
200250TAPECOND	Ø200/250	70,28 €
250300TAPECOND	Ø250/300	77,08 €
300350TAPECOND	Ø300/350	91,82 €

COLECTORES

Colector vertical sólo evacuación Macho - Hembra



CÓDIGO	Ø	€/UD
125150COLVERT45	Ø125/150	107,69 €
160180COLVERT45	Ø160/180	136,03 €
200250COLVERT45	Ø200/250	184,17 €
250300COLVERT45	Ø250/300	230,85 €
300350COLVERT45	Ø300/350	314,01 €

Colector vertical válvula antirretorno Macho - Hembra



CÓDIGO	Ø	€/UD
125150COLPOS45	Ø125/150	138,30 €
160180COLPOS45	Ø160/180	170,04 €
200250COLPOS45	Ø200/250	215,38 €
250300COLPOS45	Ø250/300	266,85 €
300350COLPOS45	Ø300/350	346,08 €

COMPLEMENTOS

Teja inclinada 30°

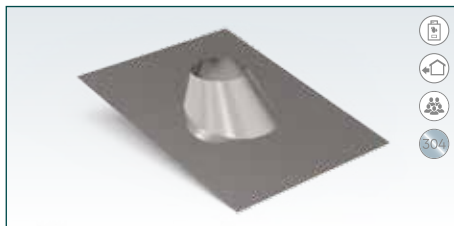

CÓDIGO	Ø	€/UD
150TEJA30SP304	Ø150	88,42 €
180TEJA30SP304	Ø180	89,55 €
250TEJA30SP304	Ø250	124,70 €
300TEJA30SP304	Ø300	162,10 €
350TEJA30SP304	Ø350	164,37 €

Teja plana

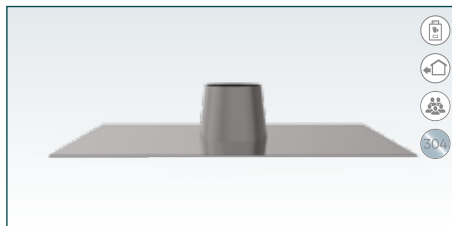

CÓDIGO	Ø	€/UD
150TEJASP304	Ø150	88,42 €
180TEJASP304	Ø180	89,55 €
250TEJASP304	Ø250	124,70 €
300TEJASP304	Ø300	164,37 €
350TEJASP304	Ø350	169,81 €

Brida antivientos



CÓDIGO	Ø	€/UD
150ABRVIENTSP304	Ø150	20,40 €
180ABRVIENTSP304	Ø180	21,54 €
250ABRVIENTSP304	Ø250	24,94 €
300ABRVIENTSP304	Ø300	24,61 €
350ABRVIENTSP304	Ø350	26,64 €

Soporte chimenea

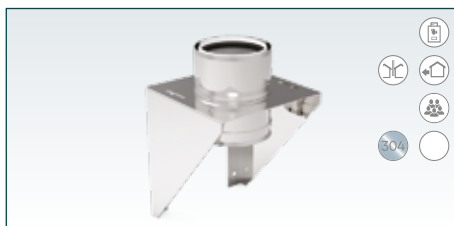

CÓDIGO	Ø	€/UD
125150SOPCHI45	Ø125/150	163,99 €
160180SOPCHI45	Ø160/180	195,53 €
200250SOPCHI45	Ø200/250	290,14 €
250300SOPCHI45	Ø250/300	391,06 €
300350SOPCHI45	Ø300/350	504,59 €

Verteaguas



CÓDIGO	Ø	€/UD
150VIERTEAGUASP	Ø150	30,04 €
180VIERTEAGUASP	Ø180	30,61 €
250VIERTEAGUASP	Ø250	35,71 €
300VIERTEAGUASP	Ø300	37,41 €
350VIERTEAGUASP	Ø350	39,68 €

Soporte mural



CÓDIGO	Ø	€/UD
150SOPMURSP304	Ø150	21,65 €
180SOPMURSP304	Ø180	21,83 €
250SOPMURSP304	Ø250	24,94 €
300SOPMURSP304	Ø300	29,47 €
350SOPMURSP304	Ø350	34,06 €

Alargador soporte mural

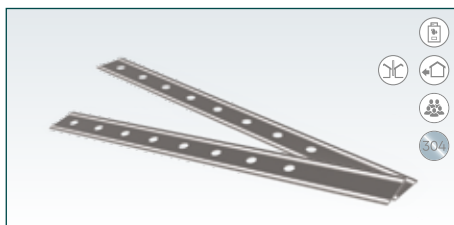

CÓDIGO	Ø	€/UD
105ALARGADOR		8,51 €
205ALARGADOR		11,35 €

Abrazadera a pared



CÓDIGO	Ø	€/UD
150ABPR3	Ø150	6,43 €
180ABRSP304	Ø180	11,08 €

TERMINALES

Salida a techo



CÓDIGO	Ø	€/UD
125150ST45	Ø125/150	140,33 €
160180ST45	Ø160/180	171,39 €
200250ST45	Ø200/250	272,06 €
250300ST45	Ø250/300	328,74 €
300350ST45	Ø300/350	368,42 €

Terminal vertical antirretorno



CÓDIGO	Ø	€/UD
125150DFV4	Ø125/150	87,29 €
160180DFV4	Ø160/180	107,64 €
200250DFV4	Ø200/250	156,00 €
250300DFV4	Ø250/300	174,72 €
300350DFV4	Ø300/350	199,68 €

Terminal cono libre



CÓDIGO	Ø	€/UD
125150FINCONICO	Ø125/150	55,70 €
160180FINCONICO	Ø160/180	78,00 €
200250FINCONICO	Ø200/250	85,02 €
250300FINCONICO	Ø250/300	123,76 €
300350FINCONICO	Ø300/350	135,20 €



Chimeplast®

Coaxial

Conductos para evacuación de humos y aspiración de aire de combustión, de aparatos de condensación en instalaciones colectivas verticales y calderas de gran potencia en EXTERIOR o patinillos compartidos.

Características:

- Material interior: Polipropileno.
- Material exterior: Acero inoxidable AISI 304 o AISI 316 (ver descripciones).
- Espesor mínimo pared interior: 2,2 mm.
- Combustible Gas o Gasoil.
- Unión entre piezas: Machihembrada.
- Junta estanqueidad: EPDM.
- Temperatura máxima 120°C.
- Color Inox.

Designación de producto:

- Ø125, Ø160: T120-H1-W-2-O00-LE-E-U0
- Ø200, Ø250, Ø300: T120-P1-W-2-O00-LE-E-U0

Diámetros disponibles:

- Ø125/Ø200 - Ø160/Ø250 - Ø200/Ø350 - Ø250/Ø400 - Ø300/Ø450



NOTA IMPORTANTE

Respetar inclinación mínima de 3° (5,2%) ascendente en instalaciones horizontales de conductos de evacuación de humos en polipropileno para aparatos a condensación.

(Norma EN 123001:2009, Apdo 5.5.1).



Los dibujos de las piezas son orientativos, FIG S.L. se reserva el derecho de cambiar las características de los productos sin previo aviso.

Las dimensiones de las piezas son aproximadas, FIG S.L. no se hace responsable de problemas en la instalación de las mismas.



TUBOS

Tubo coaxial Macho - Hembra



CÓDIGO	Ø	€/UD
125200-500MH45	Ø125/Ø200	65,66 €
125200-1000MH45	Ø125/Ø200	110,17 €
160250-500MH45	Ø160/Ø250	89,02 €
160250-1000MH45	Ø160/Ø250	155,79 €
200350-500MH45	Ø200/Ø350	122,41 €
200350-1000MH45	Ø200/Ø350	180,18 €
250400-500MH45	Ø250/Ø400	187,04 €
250400-1000MH45	Ø250/Ø400	229,59 €
300450-500MH45	Ø300/Ø450	221,05 €
300450-1000MH45	Ø300/Ø450	298,39 €

TUBOS TELESCÓPICOS

Módulo extensible coaxial (telescópico)

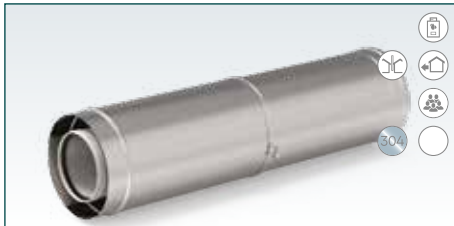

CÓDIGO	Ø	LONGITUD	€/UD
125200TLMH45	Ø125/Ø200	250 - 500 mm.	112,23 €
160250TLMH45	Ø160/Ø250	250 - 500 mm.	153,04 €
200350TLMH45	Ø200/Ø350	250 - 500 mm.	187,04 €
250400TLMH45	Ø250/Ø400	250 - 500 mm.	244,73 €
300450TLMH45	Ø300/Ø450	250 - 500 mm.	298,22 €

CODOS

Codo 45° coaxial Macho - Hembra



CÓDIGO	Ø	€/UD
125200-45MH45	Ø125/Ø200	100,15 €
160250-45MH45	Ø160/Ø250	133,54 €
200350-45MH45	Ø200/Ø350	165,94 €
250400-45MH45	Ø250/Ø400	201,85 €
300450-45MH45	Ø300/Ø450	284,97 €

RECOGE CONDENSADOS

Te coaxial con recogida de condensados Macho - Hembra



Tapón 1/2" NO INCLUIDO

CÓDIGO	Ø	€/UD
125200TE45	Ø125/Ø200	184,78 €
160250TE45	Ø160/Ø250	215,38 €
200350TE45	Ø200/Ø350	274,17 €
250400TE45	Ø250/Ø400	384,75 €
300450TE45	Ø300/Ø450	442,10 €

Tapa desagüe de condensados



Tapón 1/2" NO INCLUIDO

CÓDIGO	Ø	€/UD
125200TAPECOND	Ø125/Ø200	63,54 €
160250TAPECOND	Ø160/Ø250	73,42 €
200350TAPECOND	Ø200/Ø350	86,12 €
250400TAPECOND	Ø250/Ø400	119,60 €
300450TAPECOND	Ø300/Ø450	136,03 €

COLECTORES

Colector coaxial vertical Macho - Hembra



CÓDIGO	Ø	€/UD
125200COLVERT45	Ø125/Ø200	134,98 €
160250COLVERT45	Ø160/Ø250	170,04 €
200350COLVERT45	Ø200/Ø350	227,06 €
250400COLVERT45	Ø250/Ø400	300,23 €
300450COLVERT45	Ø300/Ø450	362,49 €

Colector vertical coaxial válvula antirretorno Macho - Hembra



CÓDIGO	Ø	€/UD
125200COLCOAPP45	Ø125/Ø200	167,78 €
160250COLCOAPP45	Ø160/Ø250	198,38 €
200350COLCOAPP45	Ø200/Ø350	258,60 €
250400COLCOAPP45	Ø250/Ø400	327,98 €
300450COLCOAPP45	Ø300/Ø450	390,57 €

Entrada colector Ø60x100 / 80x125



CÓDIGO	Ø	€/UD
6810125ENTRON15	Ø60/Ø100 - Ø80/Ø125	26,07 €

COMPLEMENTOS

Teja inclinada 30°

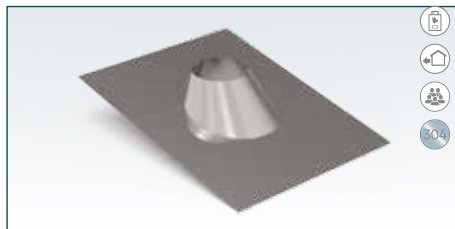

CÓDIGO	Ø	€/UD
200TEJA30SP304	Ø200	126,96 €
250TEJA30SP304	Ø250	124,70 €
350TEJA30SP304	Ø350	164,37 €
400TEJA30SP304	Ø400	192,71 €
450TEJA30SP304	Ø450	226,72 €

Teja Plana

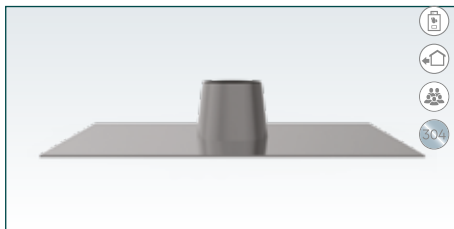

CÓDIGO	Ø	€/UD
200TEJASP304	Ø200	124,70 €
250TEJASP304	Ø250	124,70 €
350TEJASP304	Ø350	169,81 €
400TEJASP304	Ø400	187,04 €
450TEJASP304	Ø450	221,05 €

Brida antivientos



CÓDIGO	Ø	€/UD
200ABRVIENTSP304	Ø200	21,54 €
250ABRVIENTSP304	Ø250	24,94 €
350ABRVIENTSP304	Ø350	26,64 €
400ABRVIENTSP304	Ø400	34,01 €
450ABRVIENTSP304	Ø450	37,41 €

Vierteaguas



CÓDIGO	Ø	€/UD
200VIERTEAGUASP	Ø200	35,14 €
250VIERTEAGUASP	Ø250	35,71 €
350VIERTEAGUASP	Ø350	39,68 €
400VIERTEAGUASP	Ø400	45,34 €
450VIERTEAGUASP	Ø450	52,15 €

Soporte mural



CÓDIGO	Ø	€/UD
200SOPMURSP304	Ø200	23,81 €
250SOPMURSP304	Ø250	24,94 €
350SOPMURSP304	Ø350	34,06 €
400SOPMURSP304	Ø400	40,81 €
450SOPMURSP304	Ø450	48,74 €

Alargador soporte mural

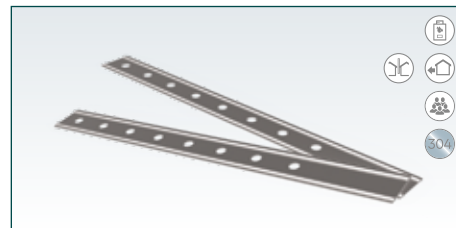

CÓDIGO	Ø	€/UD
105ALARGADOR		8,51 €
205ALARGADOR		11,35 €

Abrazadera a pared



CÓDIGO	Ø	€/UD
200ABPR3	Ø200	7,50 €

TERMINALES

Salida a techo coaxial cono libre



CÓDIGO	Ø	€/UD
125200COAXCONO45	Ø125/200	209,92 €
160250COAXCONO45	Ø160/250	261,51 €
200350COAXCONO45	Ø200/350	344,97 €
250400COAXCONO45	Ø250/400	419,82 €
300450COAXCONO45	Ø300/450	556,45 €

AJUNZE

Conductos y componentes metálicos para aparatos tradicionales en instalaciones individuales.

1

Simple pared

Biflujo / Tiro forzado

2

Simple pared

Tiro natural

3

Coaxial

Estanco



ALUONE

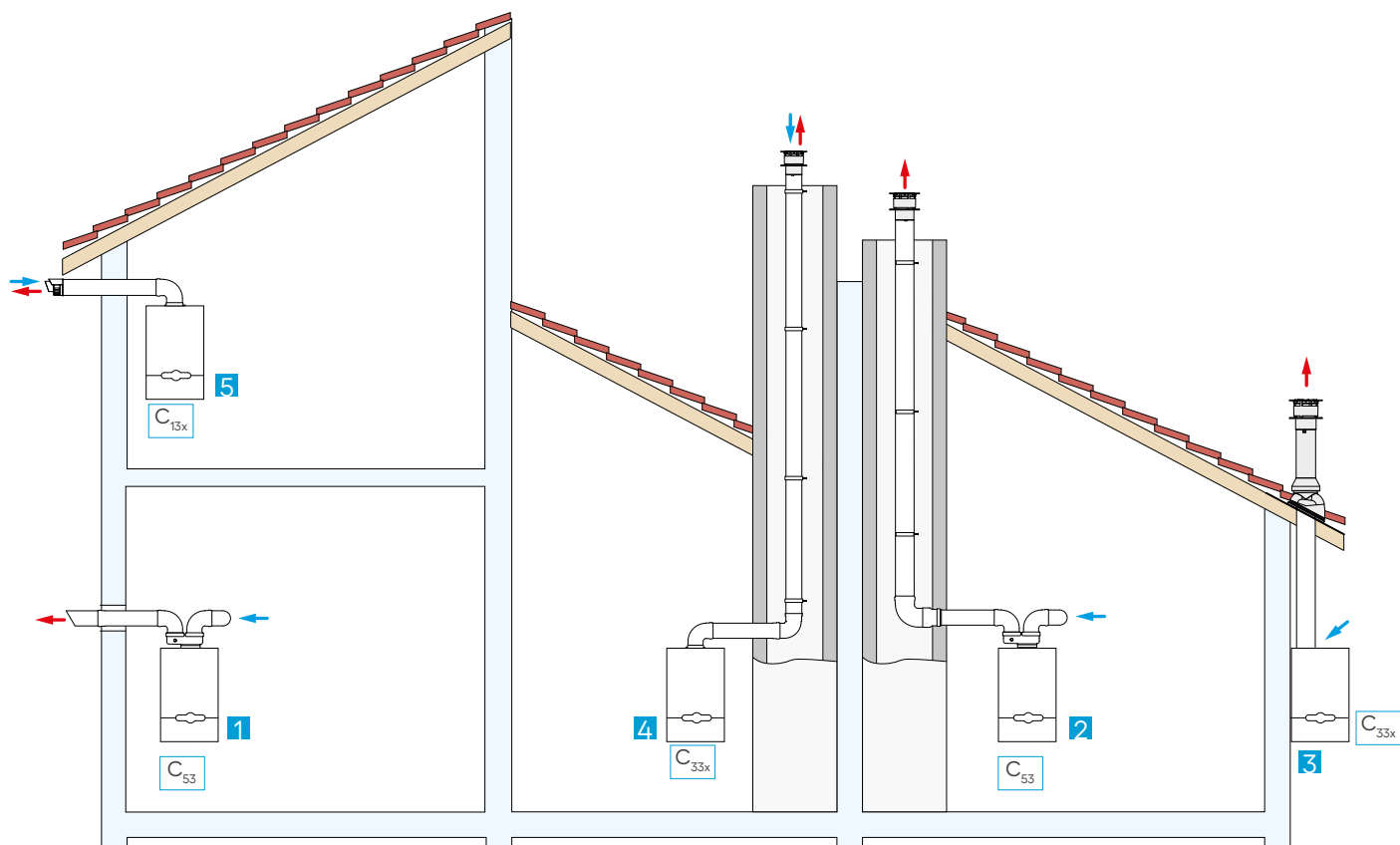

CONFIGURACIONES

- 1 Conexión humos / aire por conductos separados ambos con salida a fachada, realizada con conductos simples.
- 2 Conexión humos / aire por conductos separados. Con la aspiración de aire a fachada, realizada con conductos simples y la extracción de humos por un shunt o patinillo, también realizada con conductos simples.
- 3 Conexión humos directamente desde el exterior para calentadores atmosféricos que no pueden captar del aire de una estancia.
- 4 Conexión humos / aire por el mismo conducto concéntrico. Instalación realizada con conductos simples y la extracción de humos por un shunt o patinillo realizada con conductos coaxiales.
- 5 Conexión humos / aire por el mismo conducto concéntrico. Instalación realizada con un kit coaxial de evacuación horizontal a fachada.

ALUONE

Simple pared

Biflujo / Tiro forzado

Conductos para evacuación de humos y aspiración de aire de combustión por conductos separados, en aparatos NO condensación en instalaciones individuales en INTERIOR.

Características:

- Material: Aluminio.
- Espesor mínimo pared interior: 1 mm.
- Combustible: Gas.
- Temperatura máxima: 200°C.
- Color Blanco pintado epoxi.
- Unión entre piezas: Machihembrada.
- Junta de estanqueidad: Silicona.
- Designación de producto:
 - T200-P1-D-Vm-L13100-070
- Diámetros disponibles:
 - $\varnothing 80$ - $\varnothing 100$



Los dibujos de las piezas son orientativos, FIG S.L. se reserva el derecho de cambiar las características de los productos sin previo aviso.

Las dimensiones de las piezas son aproximadas, FIG S.L. no se hace responsable de problemas en la instalación de las mismas.

TUBOS

Tubo Macho - Hembra (Aluminio) (1 mm. de espesor)

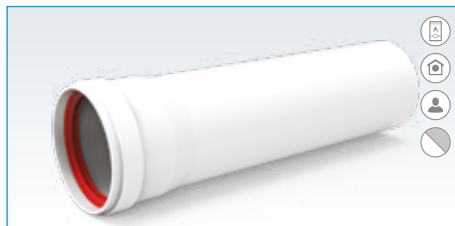

CÓDIGO	UNIÓN	Ø	LONGITUD	€/UD
8-250MHP1	M-H	Ø80	250 mm	6,87 €
8-500MHP1	M-H	Ø80	500 mm	12,87 €
8-1000MHP1	M-H	Ø80	1000 mm	16,80 €
8-1500MHP1	M-H	Ø80	1500 mm	23,09 €
8-2000MHP1	M-H	Ø80	2000 mm	32,70 €

Tubo Macho - Hembra (Aluminio) (1 mm. de espesor)

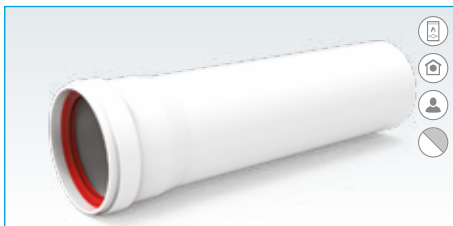

CÓDIGO	UNIÓN	Ø	LONGITUD	€/UD
10-250MHP1	M-H	Ø100	250 mm	10,28 €
10-500MHP1	M-H	Ø100	500 mm	17,28 €
10-1000MHP1	M-H	Ø100	1000 mm	30,79 €

Tubo Macho - Macho (Aluminio) (1 mm. de espesor)

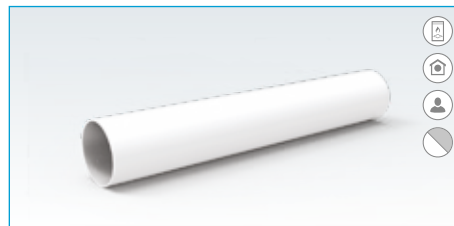

CÓDIGO	UNIÓN	Ø	LONGITUD	€/UD
8-250MMP1	M-M	Ø80	250 mm	6,12 €
8-500MMP1	M-M	Ø80	500 mm	10,65 €
8-1000MMP1	M-M	Ø80	1000 mm	20,06 €
8-1500MMP1	M-M	Ø80	1500 mm	30,43 €
8-2000MMP1	M-M	Ø80	2000 mm	31,77 €

CODOS

Codo 90° Macho - Hembra



CÓDIGO	UNIÓN	Ø	€/UD
8-90MHP1	M-H	Ø80	9,64 €
10-90MHP1	M-H	Ø100	14,17 €

Codo 45° Macho - Hembra



CÓDIGO	UNIÓN	Ø	€/UD
8-45MHP1	M-H	Ø80	9,46 €
10-45MHP1	M-H	Ø100	12,47 €

Codo 90° Hembra - Hembra



CÓDIGO	UNIÓN	Ø	€/UD
8-90HHP1	H-H	Ø80	10,93 €

Codo 45° Hembra - Hembra

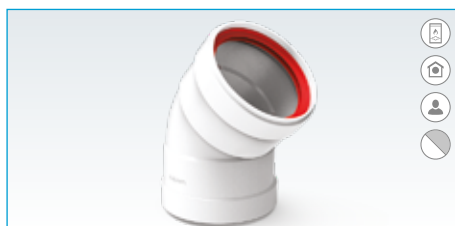

CÓDIGO	UNIÓN	Ø	€/UD
8-45HHP1	H-H	Ø80	10,93 €

AMPLIACIONES Y MANGUITOS

Ampliación Macho - Hembra



CÓDIGO	Ø	€/UD
68AMPMPHP1	Ø60/80	13,83 €
810AMPMPHP1	Ø80/100	13,83 €
8127AMPMPHP1	Ø80/127	20,42 €
1011AMPMPHP1	Ø100/Ø110	23,92 €
10127AMPMPHP1	Ø100/Ø127	24,52 €

Manguito unión para tubos Macho - Macho



CÓDIGO	UNIÓN	Ø	€/UD
8MTTP1	H-H	Ø80	5,65 €
10MTTP1	H-H	Ø100	8,94 €

Manguito telescópico Macho - Hembra

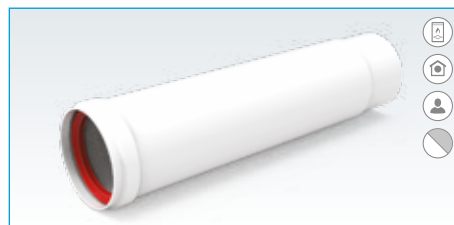

CÓDIGO	Ø	€/UD
8TLMHP1	Ø80	19,05 €

RECOGE CONDENSADOS

Te con recogida de condensados Macho - Hembra



CÓDIGO	Ø	€/UD
8TEP1	Ø80	40,24 €

Manguito recoge condensados Macho - Hembra



CÓDIGO	Ø	€/UD
8RCMHP1	Ø80	26,19 €

INSPECCIONES

Manguito con toma de muestras Macho - Hembra



CÓDIGO	Ø	€/UD
8TMMHP1	Ø80	10,77 €

Toma de muestras (Silicona)



CÓDIGO	Ø	€/UD
TMSILICONA		1,50 €

COMPLEMENTOS

Abrazadera pared (Acero pintado)



CÓDIGO	Ø	€/UD
8ABPRP3	Ø80	4,42 €
10ABPRP3	Ø100	4,47 €

Junta labiada (silicona)



CÓDIGO	Ø	€/UD
8JTSIL	Ø80	0,74 €
10JTSIL	Ø100	1,09 €

Plafón



CÓDIGO	Ø	€/UD
8PL3	Ø80	8,28 €
10PL3	Ø100	6,97 €

Plafón



CÓDIGO	Ø	€/UD
8PL6	Ø80	2,83 €

Teja



CÓDIGO	Ø	€/UD
TEJA	Ø80	55,13 €

Teja plana



CÓDIGO	Ø	€/UD
TEJAPLANAP1	Ø80	31,54 €

TERMINALES

Deflector evacuación vertical



CÓDIGO	Ø	€/UD
8DFV4	Ø80	18,59 €
10DFV4	Ø100	24,37 €

Deflector evacuación horizontal



CÓDIGO	Ø	€/UD
8DFH4	Ø80	8,50 €
10DFH4	Ø100	14,74 €

Deflector horizontal antilluvia



CÓDIGO	Ø	€/UD
8DFHALLP1	Ø80	17,71 €
10DFHALLP1	Ø100	20,40 €

Deflector evacuación salida cañón



CÓDIGO	Ø	€/UD
8DFHCA4	Ø80	7,26 €

Deflector evacuación desviador humos lateral regulable

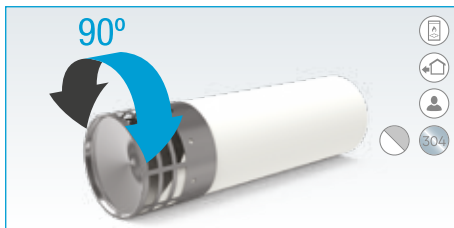

CÓDIGO	Ø	€/UD
8DFHREP14	Ø80	23,81 €

Deflector aspiración horizontal



CÓDIGO	Ø	€/UD
8DFH7	Ø80	3,78 €

Salida a techo



CÓDIGO	Ø	€/UD
8ST18	Ø80	100,43 €

Terminal vertical corto



CÓDIGO	Ø	€/UD
8DFV18	Ø80	29,03 €

ADAPTADORES BIFLUJO COMPATIBLES

8ADBFAP1



CÓDIGO	MODELO	Ø	€/UD
ARISTON	T/M	Ø80	45,41 €
BAXI	T/M	Ø80	
CHAFFOTEAUX	AVENIR	Ø80	
FAGOR	T/M	Ø80	
FONDITAL	LIPARI	Ø80	
THERMOR	TOP SEALED	Ø80	
SAUNIER	OPALIATHERM	Ø80	
VAILLANT	TURBOMAG	Ø80	
SIME	T/M	Ø80	

8ADBBEP1



CÓDIGO	MODELO	Ø	€/UD
BERETTA	T/M	Ø80	46,67 €
VANWARDIST	T/M	Ø80	

8ADBUSP1



CÓDIGO	MODELO	Ø	€/UD
COINTRA	T/M	Ø80	37,10 €
FORCALI	T/M	Ø80	
HTW	LOW NOX	Ø80	

8ADBCALGDAP1



CÓDIGO	MODELO	Ø	€/UD
HTW	T/M	Ø80	48,48 €

8ADBJKP1



CÓDIGO	MODELO	Ø	€/UD
JUNKERS	T/M	Ø80	59,14 €

8ADBSDP1



CÓDIGO	MODELO	Ø	€/UD
SAUNIER DUVAL	OPALIA F	Ø80	65,80 €

ALUONE

Simple pared

Tiro natural / Cámara abierta

Conductos para evacuación de humos de combustión, en aparatos NO condensación de tiro natural en instalaciones individuales en INTERIOR.

Características:

- Material: Aluminio y acero lacado.
- Espesor pared conducto entre 0,6 y 1 mm.
- Combustible: Gas.
- Temperatura máxima: 200°C.
- Unión entre piezas: Machihembrada.
- Juntas de estanqueidad: Silicona.
- Color Blanco pintado epoxi.
- Designación de producto:
 - T160-P1-D-Vm-L13100-O(150) M
- Diámetros disponibles:
 - $\varnothing 100$ - $\varnothing 110$ - $\varnothing 127$ - $\varnothing 130$



Los dibujos de las piezas son orientativos, FIG S.L. se reserva el derecho de cambiar las características de los productos sin previo aviso.

Las dimensiones de las piezas son aproximadas, FIG S.L. no se hace responsable de problemas en la instalación de las mismas.



* Las piezas de $\varnothing 130$ tienen un stock limitado. Estarán disponibles hasta agotar el mismo.

KIT PARA CALENTADORES ATMOSFÉRICOS

NOVEDAD

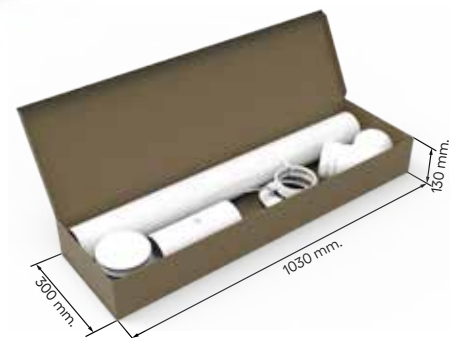
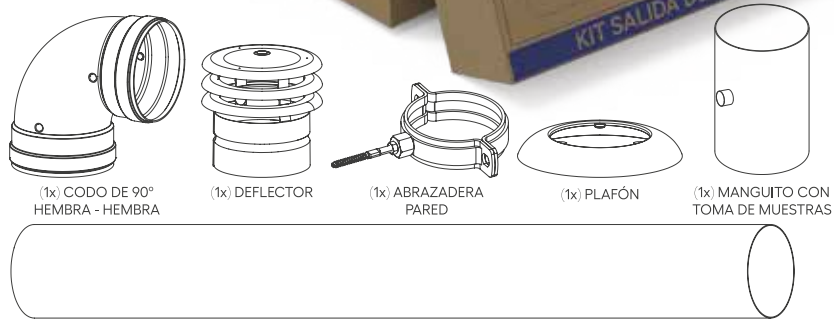

Dimensiones aproximadas de la caja

(1x) TUBO DE 1000 MM MACHO - MACHO

Kit para calentador atmosférico

CÓDIGO	Ø	€/UD
11KCCATMP3	Ø110	63,00 €
127KCCATMP3	Ø127	70,00 €

El KIT 11KCCATMP3 está formado por las siguientes piezas:

PIEZA	UD
1 m. de tubo de acero lacado	1
Codo de 90° de acero lacado	1
Manguito con T.M. de acero lacado	1
Plafón de acero lacado	1
Abrazadera de acero lacado	1
Deflector de acero lacado	1

El KIT 127KCCATMP3 está formado por las siguientes piezas:

PIEZA	UD
1 m. de tubo de acero lacado	1
Codo de 90° de aluminio	1
Manguito con T.M. de acero lacado	1
Plafón de acero lacado	1
Abrazadera de acero lacado	1
Deflector de acero lacado	1

TUBOS DE ACERO LACADO

Tubo Macho - Macho (Acero lacado) (0,6 mm. de espesor)

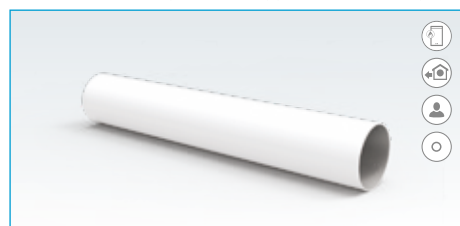

CÓDIGO	UNIÓN	Ø	LONGITUD	€/UD
11-500MMP3	M-M	Ø110	500 mm	11,50 €
11-1000MMP3	M-M	Ø110	1000 mm	18,00 €
127-500MMP3	M-M	Ø127	500 mm	12,50 €
127-1000MMP3	M-M	Ø127	1000 mm	21,00 €

CODOS

Codo 90° Hembra - Hembra (Aluminio)



CÓDIGO	UNIÓN	Ø	€/UD
10-90HHP1	H-H	Ø100	14,56 €
11-90HHP1	H-H	Ø110	17,68 €
127-90HHP1	H-H	Ø127	17,86 €
13-90HHP1*	H-H	Ø130	18,20 €

Codo 45° Hembra - Hembra (Aluminio)

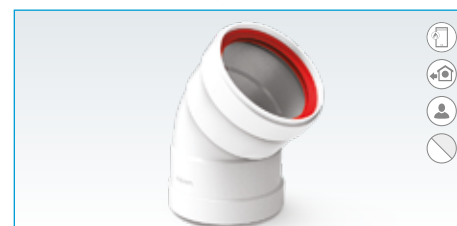

CÓDIGO	UNIÓN	Ø	€/UD
10-45HHP1	H-H	Ø100	11,96 €
11-45HHP1	H-H	Ø110	13,97 €
127-45HHP1	H-H	Ø127	15,24 €
13-45HHP1*	H-H	Ø130	14,39 €



CALENTADORES ATMOSFERICOS



INSTALACIONES INDIVIDUALES



INSTALACIÓN EN EXTERIOR



INSTALACIÓN EN INTERIOR



ALUMINIO LACADO BLANCO



ACERO LACADO BLANCO

TUBOS DE ALUMINIO

Tubo Macho - Macho L= 1000 mm. (Aluminio)



CÓDIGO	UNIÓN	Ø	LONGITUD	€/UD
10-1000MMP1	M-M	Ø100	1000 mm	28,32 €
11-1000MMP1	M-M	Ø110	1000 mm	32,99 €
127-1000MMP1	M-M	Ø127	1000 mm	38,06 €
13-1000MMP1*	M-M	Ø130	1000 mm	39,08 €

Tubo Macho - Macho L= 1500 mm. (Aluminio)



CÓDIGO	UNIÓN	Ø	LONGITUD	€/UD
10-1500MMP1	M-M	Ø100	1500 mm	41,92 €
11-1500MMP1	M-M	Ø110	1500 mm	48,47 €
127-1500MMP1	M-M	Ø127	1500 mm	55,83 €
13-1500MMP1*	M-M	Ø130	1500 mm	57,10 €

Tubo Macho - Macho L= 2000 mm. (Aluminio)

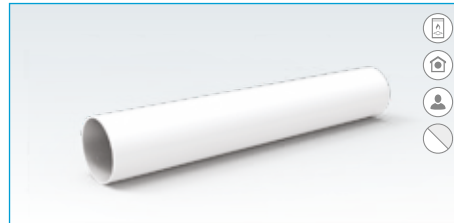

CÓDIGO	UNIÓN	Ø	LONGITUD	€/UD
10-2000MMP1	M-M	Ø100	2000 mm	53,92 €
11-2000MMP1	M-M	Ø110	2000 mm	62,81 €
127-2000MMP1	M-M	Ø127	2000 mm	72,96 €
13-2000MMP1*	M-M	Ø130	2000 mm	74,86 €

AMPLIACIONES, MANGUITOS Y CONEXIONES A CALDERA

Ampliación Macho - Hembra (Aluminio)



CÓDIGO	Ø	€/UD
11127AMPMHP1	Ø110/Ø127	26,00 €
12713AMPMHP1	Ø127/Ø130	28,60 €

Manguito unión tubos Hembra - Hembra (Aluminio)



CÓDIGO	UNIÓN	Ø	€/UD
10MTTP1	H-H	Ø100	8,94 €
11MTTP1	H-H	Ø110	9,88 €
127MTTP1	H-H	Ø127	10,92 €
13MTTP1*	H-H	Ø130	11,34 €

Conexión caldera con toma de muestras (Aluminio)



CÓDIGO	Ø	€/UD
118110-200MMTTP1	Ø118 / Ø110	14,56 €
130127-200MMTTP1	Ø130 / Ø127	15,60 €
133127-200MMTTP1	Ø133 / Ø127	16,64 €
135127-200MMTTP1	Ø135 / Ø127	17,68 €

COMPLEMENTOS

Abrazadera pared (Acero lacado)



CÓDIGO	Ø	€/UD
10ABPRP3	Ø100	4,47 €
11ABPRP3	Ø110	4,47 €
125ABPRP3	Ø127 / Ø130	4,58 €

Plafón (Acero lacado)



CÓDIGO	Ø	€/UD
10PL3	Ø100	6,97 €
11PL3	Ø110	6,24 €
127PL3	Ø127	7,03 €
13PL3*	Ø130	8,11 €

Tapón toma de muestras (Silicona)



CÓDIGO	Ø	€/UD
TMSILICONA		1,50 €

TERMINALES

Deflector 3 alas aluminio (Aluminio)



CÓDIGO	Ø	€/UD
10DFHEP1	Ø100	11,46 €
11DFHEP1	Ø110	11,46 €
127DFHEP1	Ø127	12,85 €
13DFHEP1*	Ø130	13,93 €

Deflector 3 alas (Acero lacado)



CÓDIGO	Ø	€/UD
10DFHEP3	Ø100	7,38 €
11DFHEP3	Ø110	7,59 €
127DFHEP3	Ø127	8,01 €
13DFHEP3*	Ø130	8,22 €

Deflector antirrevoque (Acero lacado)



CÓDIGO	Ø	€/UD
10DFARHEP3	Ø100	14,56 €
11DFARHEP3	Ø110	14,56 €
127DFARHEP3	Ø127	16,12 €
130DFARHEP3*	Ø130	16,64 €



* Las piezas de Ø130 tienen un stock limitado. Estarán disponibles hasta agotar el mismo.



ALUONE

Coaxial

Estanco

Conductos para evacuación de humos y aspiración de aire de combustión por conductos COAXIALES, en aparatos NO condensación en instalaciones individuales en INTERIOR.

Características:

- Material interior: Aluminio.
- Material exterior: Acero lacado.
- Espesor mínimo pared interior: 1 mm.
- Combustible Gas.
- Temperatura máxima 200°C.
- Unión entre piezas: Machihembrada.
- Color: Blanco pintado epoxi.
- Juntas de estanqueidad: Silicona.
- Designación de producto:
 - T200-P1-D-Vm-L13100-O00
- Diámetros disponibles:
 - $\varnothing 60/100$ - $\varnothing 80/110$ - $\varnothing 80/125$



Los dibujos de las piezas son orientativos, FIG S.L. se reserva el derecho de cambiar las características de los productos sin previo aviso.

Las dimensiones de las piezas son aproximadas, FIG S.L. no se hace responsable de problemas en la instalación de las mismas.

TUBOS

Tubo coaxial Macho - Hembra Ø60 / Ø100

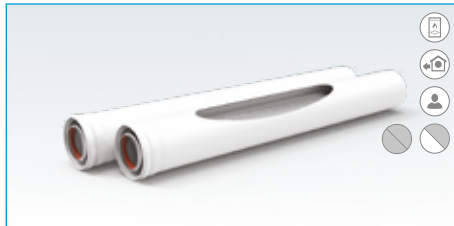

CÓDIGO	Ø	LONGITUD	€/UD
610-250MHP1	Ø60 / Ø100	250 mm	17,32 €
610-500MHP1	Ø60 / Ø100	500 mm	18,53 €
610-1000MHP1	Ø60 / Ø100	1000 mm	27,12 €
610-1500MHP1	Ø60 / Ø100	1500 mm	51,71 €
610-2000MHP1	Ø60 / Ø100	2000 mm	65,78 €

Tubo coaxial Macho - Hembra Ø80 / Ø125

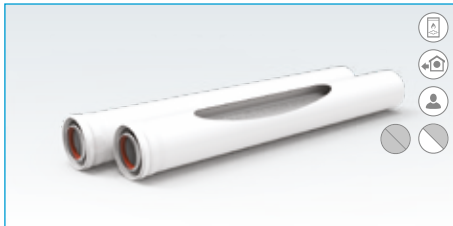

CÓDIGO	Ø	LONGITUD	€/UD
8125-250MHP1	Ø80 / Ø125	250 mm	19,56 €
8125-500MHP1	Ø80 / Ø125	500 mm	25,55 €
8125-1000MHP1	Ø80 / Ø125	1000 mm	40,37 €
8125-1500MHP1	Ø80 / Ø125	1500 mm	81,21 €
8125-2000MHP1	Ø80 / Ø125	2000 mm	104,67 €

CODOS

Codo coaxial 90° Macho - Hembra



CÓDIGO	UNIÓN	Ø	€/UD
610-90MHP1	M-H	Ø60 / Ø100	23,81 €
8125-90MHP1	M-H	Ø80 / Ø125	37,84 €

Codo coaxial 90° Hembra - Hembra



CÓDIGO	UNIÓN	Ø	€/UD
610-90HHP1	H-H	Ø60 / Ø100	26,22 €
8125-90HHP1	H-H	Ø80 / Ø125	35,76 €

Codo coaxial 45° Macho - Hembra



CÓDIGO	UNIÓN	Ø	€/UD
610-45MHP1	M-H	Ø60 / Ø100	30,32 €
8125-45MHP1	M-H	Ø80 / Ø125	35,32 €

Codo coaxial 45° Hembra - Hembra



CÓDIGO	UNIÓN	Ø	€/UD
610-45HHP1	H-H	Ø60 / Ø100	28,65 €
8125-45HHP1	H-H	Ø80 / Ø125	33,38 €

RECIGE CONDENSADOS

Manguito coaxial recoge condensados Macho - Hembra



CÓDIGO	Ø	€/UD
610RCMHP1	Ø60 / Ø100	39,83 €
8125RCMHP1	Ø80 / Ø125	55,55 €

Ampliación coaxial recoge condensados Macho - Hembra



CÓDIGO	Ø	€/UD
6810125AMPRCMHP1	Ø60 / Ø100 a Ø80 / Ø125	54,26 €

AMPLIACIONES Y MANGUITOS

Ampliación coaxial Macho - Hembra



CÓDIGO	Ø	€/UD
6810125AMPMPH1	Ø60 / Ø100 a Ø80 / Ø125	29,47 €

Manguito coaxial unión tubos Hembra - Hembra



CÓDIGO	Ø	€/UD
610MTTP1	Ø60 / Ø100	12,35 €
8125MTTP1	Ø80 / Ø125	14,56 €

INSPECCIONES

Codo coaxial con toma de muestras Macho - Hembra



CÓDIGO	Ø	€/UD
610-90TMMHP1	Ø60 / Ø100	40,67 €

Manguito coaxial con toma de muestras Macho - Hembra



CÓDIGO	Ø	€/UD
610TMMHP1	Ø60 / Ø100	24,94 €
8125TMMHP1	Ø80 / Ø125	75,69 €

COMPLEMENTOS

Kit toma de muestras



CÓDIGO	Ø	€/UD
610KITTMP1		16,40 €

Abrazadera pared



CÓDIGO	Ø	€/UD
10ABPRP3	Ø100	4,47 €
125ABPRP3	Ø125	4,58 €

Plafón



CÓDIGO	Ø	€/UD
10PL6	Ø100	3,36 €
125PL6	Ø125	8,05 €

Junta de silicona labiada



CÓDIGO	Ø	€/UD
6JTSIL	Ø60	0,61 €
8JTSIL	Ø80	0,74 €
10JTSIL	Ø100	1,09 €
127JTSIL	Ø125	1,67 €

Teja



*Uso con 610ST18, 8125ST18

CÓDIGO	Ø	€/UD
TEJA	Ø60 / Ø100 Ø80 / Ø125	55,13 €

Teja plana



*Uso con 610ST18, 8125ST18

CÓDIGO	Ø	€/UD
TEJAPLANAP1	Ø60 / Ø100 Ø80 / Ø125	31,54 €

TERMINALES

Terminal coaxial horizontal corto (Nylon)

CÓDIGO	Ø	€/UD
610DFH7	Ø60 / Ø100	4,85 €

Tramo terminal coaxial horizontal orientable (Aluminio/Nylon)

CÓDIGO	Ø	€/UD
610TDFHREP14	Ø60 / Ø100	40,90 €

Salida a techo (Aluminio/PVC)

CÓDIGO	Ø	€/UD
610ST18	Ø60 / Ø100	103,10 €
8125ST18	Ø80 / Ø125	75,69 €

Terminal coaxial vertical corto (Aluminio/PVC)

CÓDIGO	Ø	€/UD
610DFV18	Ø60 / Ø100	26,24 €
8125DFV18	Ø80 / Ø125	60,03 €

Terminal coaxial horizontal (1 tubo terminal + 2 plafones EPDM) (Al. lacado)

CÓDIGO	Ø	€/UD
610TDFHP17	Ø60 / Ø100	35,79 €

Terminal coaxial horizontal (1 tubo terminal + 2 plafones EPDM) (Al. lacado)

CÓDIGO	Ø	€/UD
8125TDFHP17	Ø80 / Ø125	62,34 €

ACCESORIOS MULTICOMPATIBLES

Kit coaxial horizontal (Aluminio lacado)

CÓDIGO	Ø	€/UD
610KCCMULTIP1	Ø60 / Ø100	63,07 €

Conexión vertical multicompatible (Aluminio lacado)

CÓDIGO	Ø	€/UD
610CVMULTIP1	Ø60 / Ø100	54,41 €

Conexión vertical multicompatible exterior (Aluminio lacado)

CÓDIGO	Ø	€/UD
6108CONVEXTMUP1	Ø60 - Ø100 / Ø80	63,07 €



KITS HORIZONTALES COMPATIBLES

610KCCUP1 (Aluminio lacado)



MARCA	MODELO	Ø	€/UD
COINTRA	CETI	Ø60 / Ø100	56,79 €
FORCALI	T/M	Ø60 / Ø100	
HTW	LOW NOX	Ø60 / Ø100	

610KCCFONDPI (Aluminio lacado)

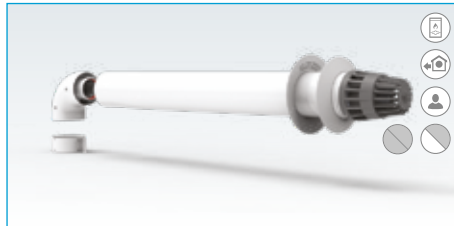

MARCA	MODELO	Ø	€/UD
FONDITAL	LIPARI	Ø60 / Ø100	56,79 €
BAXI	SERIE FI	Ø60 / Ø100	
CHAFFOTEAUX	AVENIR	Ø60 / Ø100	
THERMOR	TOP SEALED	Ø60 / Ø100	
COINTRA	CPE	Ø60 / Ø100	
FAGOR	T/M	Ø60 / Ø100	

610KCCCORBP1 (Aluminio lacado)



MARCA	MODELO	Ø	€/UD
CORBERO	T/M	Ø60 / Ø100	53,67 €
COVETTA	T/M	Ø60 / Ø100	

610KCCBEP1 (Aluminio lacado)



MARCA	MODELO	Ø	€/UD
BERETTA	T/M	Ø60 / Ø100	56,79 €
VANWARDIST	TOUCH	Ø60 / Ø100	

610KCCSDP1 (Aluminio lacado)

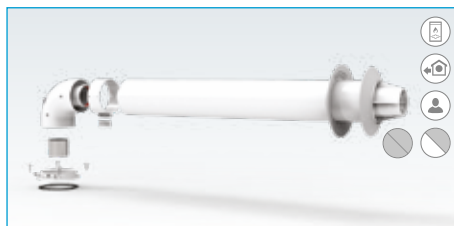

MARCA	MODELO	Ø	€/UD
SAUNIER DUVAL	OPALIA F	Ø60 / Ø100	56,79 €

610KCCVAP1 (Aluminio lacado)

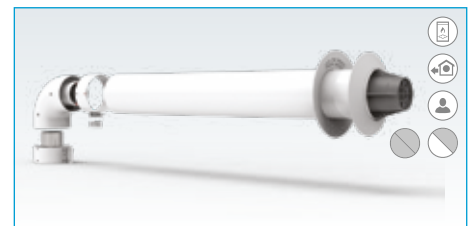

MARCA	MODELO	Ø	€/UD
SAUNIER DUVAL	OPALIA THERM	Ø60 / Ø100	55,38 €
VAILLANT	T/M	Ø60 / Ø100	

610KCCFAP1 (Aluminio lacado)

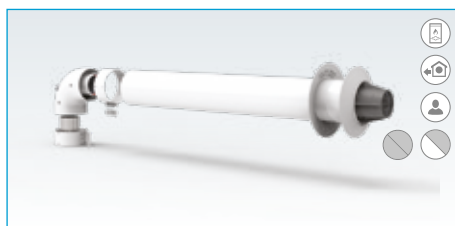

MARCA	MODELO	Ø	€/UD
ARISTON	T/M	Ø60 / Ø100	57,01 €

610KCCCALGDAP1 (Aluminio lacado)

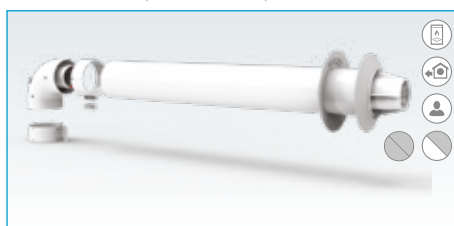

MARCA	MODELO	Ø	€/UD
HTW	UAN	Ø60 / Ø100	55,75 €

610KCCSICLP1 (Aluminio lacado)

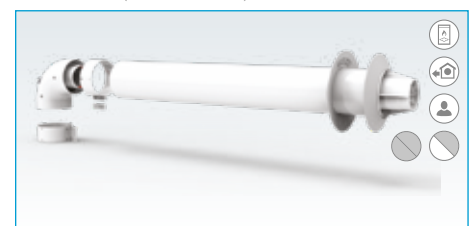

MARCA	MODELO	Ø	€/UD
SIME	T/M	Ø60 / Ø100	54,61 €

SALIDAS VERTICALES COMPATIBLES

610CVUP1



MARCA	MODELO	Ø	€/UD
COINTRA	CET1	Ø60 / Ø100	28,28 €
FORCALI	T/M	Ø60 / Ø100	
HTW	LOW NOX	Ø60 / Ø100	

610CVFONDPI



MARCA	MODELO	Ø	€/UD
FONDITAL	LIPARI	Ø60 / Ø100	32,12 €
BAXI	SERIE FI	Ø60 / Ø100	
CHAFFOTEAUX	AVENIR	Ø60 / Ø100	
THERMOR	TOP SEALED	Ø60 / Ø100	
COINTRA	CPE	Ø60 / Ø100	
FAGOR	T/M	Ø60 / Ø100	

610CVCORBP1



MARCA	MODELO	Ø	€/UD
CORBERO	T/M	Ø60 / Ø100	34,59 €
COVETTA	T/M	Ø60 / Ø100	

610CVBEP1



MARCA	MODELO	Ø	€/UD
BERETTA	T/M	Ø60 / Ø100	38,41 €
VANWUARDIST	TOUCH	Ø60 / Ø100	

610CVSDP1



MARCA	MODELO	Ø	€/UD
SAUNIER DUVAL	OPALIA F	Ø60 / Ø100	36,73 €

610CVVAP1



MARCA	MODELO	Ø	€/UD
SAUNIER DUVAL	OPALIA THERM	Ø60 / Ø100	15,16 €
VAILLANT	T/M	Ø60 / Ø100	

610CVCLARP1



MARCA	MODELO	Ø	€/UD
ARISTON	T/M	Ø60 / Ø100	30,32 €

610CVCALGDP1



MARCA	MODELO	Ø	€/UD
HTW	UAN	Ø60 / Ø100	39,53 €

610CVSICLP1



MARCA	MODELO	Ø	€/UD
SIME	T/M	Ø60 / Ø100	32,12 €

PIEZAS DE Ø80 / Ø110 (COMPATIBLES JUNKERS)

Tubo coaxial Macho - Hembra Ø80 / Ø110

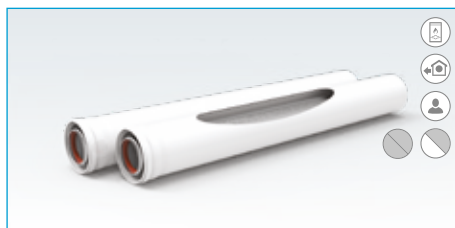

CÓDIGO	Ø	LONGITUD	€/UD
811-250MHP1	Ø80 / Ø110	250 mm	17,81 €
811-500MHP1	Ø80 / Ø110	500 mm	24,89 €
811-1000MHP1	Ø80 / Ø110	1000 mm	39,57 €
811-1500MHP1	Ø80 / Ø110	1500 mm	75,51 €
811-2000MHP1	Ø80 / Ø110	2000 mm	96,82 €

Codo coaxial 90° Macho - Hembra Ø80 / Ø110



CÓDIGO	UNIÓN	Ø	€/UD
811-90MHP1	M-H	Ø80 / Ø110	30,05 €

Codo coaxial 90° Hembra - Hembra Ø80 / Ø110



CÓDIGO	UNIÓN	Ø	€/UD
811-90HHP1	H-H	Ø80 / Ø110	29,41 €

Codo coaxial 45° Macho - Hembra Ø80 / Ø110



CÓDIGO	UNIÓN	Ø	€/UD
811-45MHP1	M-H	Ø80 / Ø110	31,16 €

Codo coaxial 45° Hembra - Hembra Ø80 / Ø110



CÓDIGO	UNIÓN	Ø	€/UD
811-45HHP1	H-H	Ø80 / Ø110	28,74 €

Ampliación coaxial Macho - Hembra



CÓDIGO	Ø	€/UD
681011AMPMP1	Ø60/100 a Ø80/110	40,24 €

Manguito coaxial unión tubos Macho - Macho



CÓDIGO	Ø	€/UD
811MTTP1	Ø80 / Ø110	13,58 €

Manguito coaxial con toma de muestras Macho - Hembra



CÓDIGO	Ø	€/UD
811TMMHP1	Ø80 / Ø110	25,12 €

Terminal coaxial horizontal (1 tubo terminal + 2 plafones EPDM)

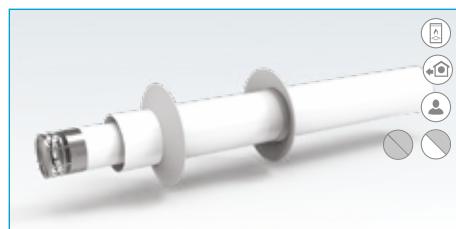

CÓDIGO	Ø	€/UD
811TDFHP1	Ø80 / Ø110	62,46 €

Kit coaxial horizontal

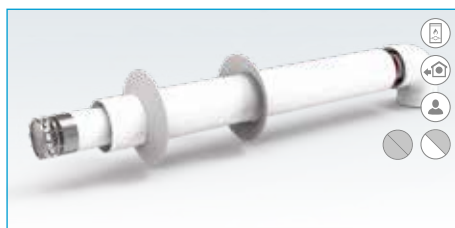

CÓDIGO	Ø	€/UD
811KCCJKP1	Ø80 / Ø110	90,69 €

Salida a techo



CÓDIGO	Ø	€/UD
811ST18	Ø80 / Ø110	114,37 €

Terminal coaxial vertical corto



CÓDIGO	Ø	€/UD
811DFV18	Ø80 / Ø110	93,69 €

Abrazadera (Aluminio lacado)



CÓDIGO	Ø	€/UD
11ABPRP3	Ø110	4,47 €

Plafón (Aluminio lacado)



CÓDIGO	Ø	€/UD
11PL6	Ø110	6,24 €

Junta (silicona)



CÓDIGO	Ø	€/UD
11JTSIL	Ø110	1,51 €

Keramik

Conductos y componentes para evacuación de humos de estufas y calderas de pellets / biomasa y estufas de leña.

1

Simple y aislado pellet

2

Coaxial pellet

3

Simple classic



Keramik

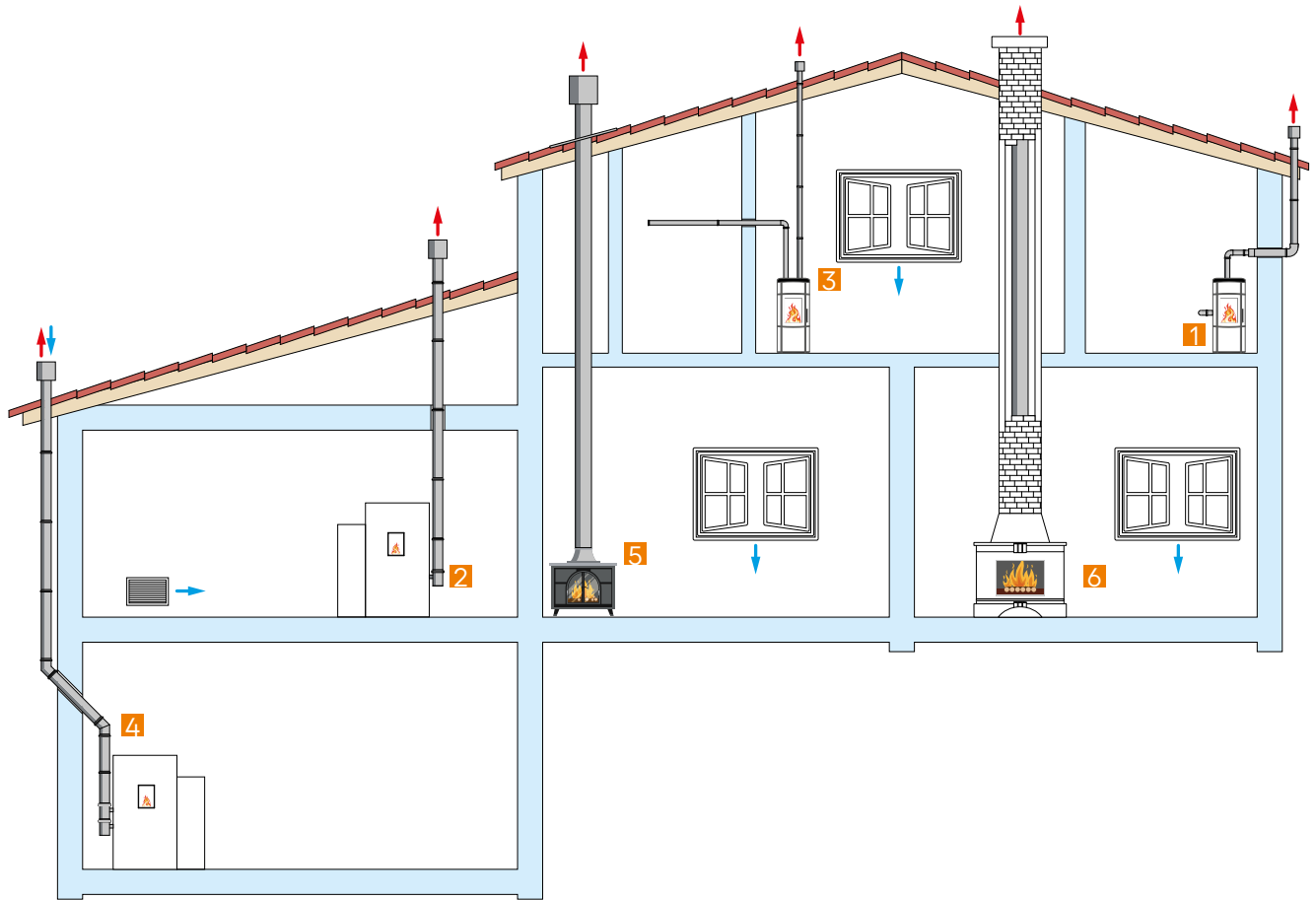

CONFIGURACIONES

- 1 Conexión de humos con salida a fachada, realizada con conductos para pellet simples y conductos protegidos al salir al exterior. Aire tomado desde conducto independiente también por la fachada.
- 2 Conexión de humos con conductos simples para pellet y salida a tejado de caldera de biomasa. Aire tomado del ambiente en estancia bien ventilada.
- 3 Conexión de humos con salida a techo, realizada con conductos simples para pellet y conductos de polipropileno negro simple para llevar aire caliente a otras estancias. Aire tomado del ambiente en estancia bien ventilada.
- 4 Conexión de humos / aire por el mismo conducto concéntrico. Instalación realizada con conductos coaxiales tanto por interior como exterior.
- 5 Conexión humos a techo de estufa clásica con conductos simples para leña.
- 6 Conexión humos a techo de hogar con conductos simples para leña.



APLICACIONES

Para instalar en el hogar, en proximidad de personas y animales empleando los módulos protegidos 80/100.

Módulos simples Ø80, recomendados en lugares de difícil acceso de personas y animales.

Módulos aislados con lana de roca para instalaciones en el exterior de la vivienda. Accesorios de transición entre diferentes tipo de módulos y diámetros.



CALIDAD

Curvas estampadas lisas y redondeadas, sin aristas ni obstrucciones internas. Permiten un mejor paso de humos y una menor pérdida de carga. Facilitan la limpieza y acumulan menos suciedad, ocupan menos espacio respecto a los codos de gajos. Estética redondeada en armonía con el entorno de un hogar moderno. Terminal horizontal en INOX Ø80 de rejilla con hilo fino. Evita la acumulación de residuos.

Keramik

Simple y aislado pellet

Conductos para evacuación de humos de combustión, en estufas y calderas de pellet en instalaciones individuales tanto en INTERIOR como en EXTERIOR.

Características:

- Material: Acero vitrificado o acero inox AISI 316
- Combustible: Pellets / Biomasa.
- Temperatura máxima: 200°C.
- Color: Negro mate.
- Unión entre piezas: Machihembrado.
- Junta de estanqueidad: Silicona de alta temperatura.
- Designación de producto:
 - Acero inoxidable con junta:
 - T200-P1-D-Vm-L50050-O(40)M
 - Acero vitrificado con junta:
 - T200-P1-D-Vm-L80080-O(40)M
 - Acero vitrificado sin junta:
 - T200-N1-D-Vm-L80080-G(375)M
- Diámetros disponibles:
 - Pared simple: $\varnothing 80$ - $\varnothing 100$
 - Doble pared aislado: $\varnothing 80/100$ - $\varnothing 100/120$



NOTA IMPORTANTE

Limpiar el hollín del interior del conducto de humos según manual estufa.



Los dibujos de las piezas son orientativos, FIG S.L. se reserva el derecho de cambiar las características de los productos sin previo aviso. Las dimensiones de las piezas son aproximadas, FIG S.L. no se hace responsable de problemas en la instalación de las mismas.

TUBOS

Tubo simple Macho - Hembra (Acero vitrificado)



CÓDIGO	Ø	LONGITUD	€/UD
8-250MHKER3	Ø80	250 mm	18,72 €
8-500MHKER3	Ø80	500 mm	20,99 €
8-1000MHKER3	Ø80	1000 mm	26,00 €
10-250MHKER3	Ø100	250 mm	28,05 €
10-500MHKER3	Ø100	500 mm	29,62 €
10-1000MHKER3	Ø100	1000 mm	37,41 €

TUBOS TELESCÓPICOS

Tubo telescópico simple Macho - Hembra (Acero vitrificado)



CÓDIGO	Ø	LONGITUD	€/UD
8TLKER3	Ø80	500 - 900 mm	52,15 €
10TLKER3	Ø100	500 - 900 mm	74,85 €

TE

Te recoge hollín Macho - Hembra (Acero vitrificado)



*Tape ciego

CÓDIGO	Ø	€/UD
8TEKER3	Ø80	47,95 €
10TEKER3	Ø100	64,29 €

CODOS

Codo 90° simple Macho - Hembra (Acero vitrificado)



CÓDIGO	Ø	€/UD
8-90MHKER3	Ø80	22,32 €
10-90MHKER3	Ø100	41,36 €

Codo 45° simple Macho - Hembra (Acero vitrificado)



CÓDIGO	Ø	€/UD
8-45MHKER3	Ø80	21,47 €
10-45MHKER3	Ø100	34,57 €

CORTATIROS

Corta tiro regulable (Inox pintado anticorrosivo)



CÓDIGO	Ø	€/UD
8CORTATIROP4	Ø80	116,06 €
10CORTATIROP4	Ø100	124,89 €

AMPLIACIONES Y MANGUITOS

Ampliación Macho - Hembra interior (Inox pintado anticorrosivo)



CÓDIGO	Ø	€/UD
810AMPMPHPEL4	Ø80 / Ø100	30,36 €

Manguito Macho - Macho (Inox pintado anticorrosivo)



CÓDIGO	UNIÓN	Ø	€/UD
8-100MMPPEL4	M-M	Ø80	24,75 €
10-100MMPPEL4	M-M	Ø100	32,16 €

Manguito Hembra - Hembra (Inox pintado anticorrosivo)



CÓDIGO	UNIÓN	Ø	€/UD
8MTTPEL4	H-H	Ø80	15,51 €
10MTTPEL4	H-H	Ø100	17,01 €

COMPLEMENTOS

Abrazadera de pared (Acero)



CÓDIGO	Ø	€/UD
8ABPRPEL	Ø80	4,41 €
10ABPRPEL	Ø100	4,60 €
120ABPRPEL	Ø120	10,09 €

Plafón (Silicona)



CÓDIGO	Ø	€/UD
8PL6-NERO	Ø80	4,77 €
10PL6-NERO	Ø100	5,26 €
120PL6-NERO	Ø120	15,05 €

Junta de silicona labiada (Silicona altas temperaturas)



CÓDIGO	Ø	€/UD
8JTSIL	Ø80	0,74 €

COMPLEMENTOS

Pirometro



CÓDIGO	Ø	€/UD
PIROMETRO		29,00 €

TERMINALES

Deflector horizontal antilluvia Macho (Inox pintado anticálórico)



CÓDIGO	Ø	€/UD
8DFHALLP4	Ø80	24,42 €
10DFHALLP4	Ø100	30,32 €

Deflector anti-revoque Macho (Acero vitrificado)



CÓDIGO	Ø	€/UD
8DFARKER3	Ø80	51,15 €
10DFARKER3	Ø100	60,18 €

Deflector salida horizontal antimanchas pared (Inox 316)



CÓDIGO	Ø	€/UD
8DFHPROTSP316	Ø80	60,00 €
10DFHPROTSP316	Ø100	65,00 €

Deflector salida horizontal antimanchas pared (Inox 316 negro)



CÓDIGO	Ø	€/UD
8DFHPROTSPN316	Ø80	68,00 €
10DFHPROTSPN316	Ø100	72,00 €

Deflector evacuación vertical Macho (Inox pintado anticálórico)



CÓDIGO	Ø	€/UD
8DFVPELP4	Ø80	35,01 €
10DFVPELP4	Ø100	45,85 €

Deflector salida cañón Macho (Inox pintado anticálórico)



CÓDIGO	Ø	€/UD
8DFHPELP4	Ø80	23,53 €

CANALIZACIÓN DE AIRE

Tubo canalización aire Macho - Hembra (PP)



CÓDIGO	Ø	LONGITUD	€/UD
8-500MH5-NERO	Ø80	500 mm	10,92 €
8-1000MH5-NERO	Ø80	1000 mm	16,24 €
10-500MH5-NERO	Ø100	500 mm	18,92 €
10-1000MH5-NERO	Ø100	1000 mm	25,96 €

Codo canalización aire interior Macho - Hembra (PP)



CÓDIGO	Ø	ÁNGULO	€/UD
8-90MH5-NERO	Ø80	90°	9,18 €
8-45MH5-NERO	Ø80	45°	9,18 €
10-90MH5-NERO	Ø100	90°	13,88 €
10-45MH5-NERO	Ø100	45°	13,88 €

Tapón ciego (EPDM)



CÓDIGO	Ø	€/UD
8TAPESIL	Ø80	6,74 €

Ampliación (Aluminio)



CÓDIGO	Ø	€/UD
68AMPHHALUAIREN	Ø80	20,80 €

TUBOS

Tubo aislado Macho - Hembra (Inox pintado anticorrosivo)



CÓDIGO	Ø	LONGITUD	€/UD
80-250DP316NG	Ø80	250 mm	80,73 €
80-500DP316NG	Ø80	500 mm	101,75 €
80-1000DP316NG	Ø80	1000 mm	144,00 €
100-250DP316NG	Ø100	250 mm	87,99 €
100-500DP316NG	Ø100	500 mm	113,56 €
100-1000DP316NG	Ø100	1000 mm	158,42 €

CODOS

Codo aislado 90° Macho - Hembra (Inox 316)



CÓDIGO	Ø	€/UD
80-90DP316NG	Ø80	157,89 €
100-90DP316NG	Ø100	175,40 €

Codo aislado 45° Macho - Hembra (Inox 316)



CÓDIGO	Ø	€/UD
80-45DP316NG	Ø80	111,40 €
100-45DP316NG	Ø100	119,99 €

TES Y TAPES

Te aislada M - H entronque Macho (Inox pintado anticorrosivo)



CÓDIGO	Ø	€/UD
80-TEDP316NG	Ø80	194,95 €
100-TEDP316NG	Ø100	210,91 €

Te aislada M - H entronque Hembra (Inox pintado anticorrosivo)



CÓDIGO	Ø	€/UD
80-TEDPH316NG	Ø80	160,00 €
100-TEDPH316NG	Ø100	165,00 €

Tapa con purga (Inox pintado anticorrosivo)



CÓDIGO	Ø	€/UD
80-TAPEDP316NG	Ø80	57,54 €
100-TAPEDP316NG	Ø100	65,78 €

ADAPTADORES

Adaptador simple pared a aislado (Inox pintado anticorrosivo)

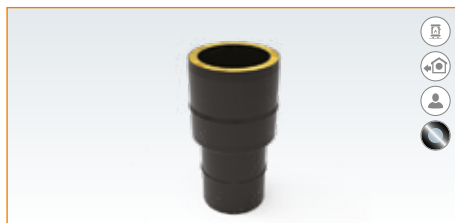

CÓDIGO	Ø	€/UD
80SPDP316NG	Ø80	100,14 €
100SPDP316NG	Ø100	103,91 €

Adaptador aislado a simple pared (Inox pintado anticorrosivo)



CÓDIGO	Ø	€/UD
80DPSDP316NG	Ø80	100,14 €
100DPSDP316NG	Ø100	103,91 €

TUBO TELESCÓPICO

Telescópico aislado Macho - Hembra (Inox pintado anticorrosivo)



CÓDIGO	Ø	LONGITUD	€/UD
80TLDP316NG	Ø80	257 - 384 mm	111,40 €
100TLDP316NG	Ø100	257 - 384 mm	119,99 €

TERMINALES

Deflector evacuación vertical Macho (Inox pintado anticorrosivo)



CÓDIGO	Ø	€/UD
80DFVDP316NG	Ø80	105,26 €
100DFVDP316NG	Ø100	111,95 €

Keramik

Coaxial pellet

NOVEDAD

Conductos COAXIALES para evacuación de humos de combustión, en estufas y calderas de pellet en instalaciones individuales en INTERIOR.

Características:

- Material: Acero inoxidable pintado negro.
- Combustible: Pellets / Biomasa.
- Temperatura máxima: 200°C.
- Junta de estanqueidad: Silicona de alta temperatura.
- Color: Negro.
- Unión entre piezas: Machihembrado.
- Designación de producto:
 - T200-P1-D-Vm-L50050-O(40)M
- Diámetros disponibles:
 - $\varnothing 80/125$

KIT multiconexión

$\varnothing 80/80/125$



La estufa tiene dos conexiones independientes $\varnothing 80/80$ y lo convertimos en coaxial $\varnothing 80/125$



La estufa tiene una salida coaxial $\varnothing 80/125$



NOTA IMPORTANTE

Limpiar el hollín del interior del conducto de humos según manual estufa.



Los dibujos de las piezas son orientativos, FIG S.L. se reserva el derecho de cambiar las características de los productos sin previo aviso. Las dimensiones de las piezas son aproximadas, FIG S.L. no se hace responsable de problemas en la instalación de las mismas.

TUBOS

Tubo coaxial Macho - Hembra (Inox lacado negro)



CÓDIGO	Ø	LONGITUD	€/UD
8125-500MHKER	Ø80 / Ø125	500 mm.	42,00 €

Tubo coaxial Macho - Hembra (Inox lacado negro)



CÓDIGO	Ø	LONGITUD	€/UD
8125-1000MHKER	Ø80 / Ø125	1000 mm.	78,00 €

TUBOS TELESCÓPICOS

Tubo coaxial telescópico M - H (Inox lacado negro)



CÓDIGO	Ø	LONGITUD	€/UD
8125TLKER	Ø80 / Ø125	334 - 455 mm.	141,00 €

CODOS

Codo coaxial 90° Macho - Hembra (Inox lacado negro)



CÓDIGO	Ø	€/UD
8125-90MHKER	Ø80 / Ø125	73,50 €

Codo coaxial 45° Macho - Hembra (Inox lacado negro)



CÓDIGO	Ø	€/UD
8125-45MHKER	Ø80 / Ø125	55,00 €

TES

Te coaxial Macho - Hembra (Inox lacado negro)



CÓDIGO	Ø	€/UD
888125TEKER43	Ø80 / Ø125	129,00 €

KIT MULTICOMPATIBLE

Kit multicompatile para estufas de pellets estancas



CÓDIGO	Ø	€/UD
88125KITCOAXPEL43	Ø80 / Ø125	550,00 €

PIEZA	UD
Tubo de 1000 mm	1
Tubo de 500 mm,	1
Te coaxial con 2 config. y 2 posiciones	1
Terminal con 2 plafones	1
Abrazadera de pared	2
Tubo flexible (Ø80) 750 mm.	1
Codo de 90°	1

COMPLEMENTOS

Abrazadera (Acero pintado anticorrosivo)



CÓDIGO	Ø	€/UD
125ABPRPEL	Ø125	10,00 €

COMPLEMENTOS PARA CONDUCTOS AIRE

Tubo flexible para aspiración (L=750 mm.)



CÓDIGO	Ø	€/UD
8FLEXKERASP	Ø80	16,30 €

Casquillo adaptador ø60 a ø80 (Aluminio)



CÓDIGO	Ø	€/UD
68AMPHHALUAIREN	Ø80	20,80 €

TERMINALES

Deflector antirretorno coaxial (Inox lacado negro)



CÓDIGO	Ø	€/UD
8125STKER	Ø80 / Ø125	140,00 €

Terminal horizontal telescópico (Inox lacado negro)



CÓDIGO	Ø	LONGITUD	€/UD
8125DFHKER	Ø80 / Ø125	720 - 845 mm.	179,00 €

Teja

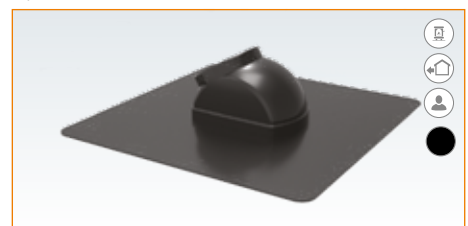

CÓDIGO	Ø	€/UD
TEJA	Ø80/Ø125	55,13 €

Keramik

Simple classic

NOVEDAD

Conductos para evacuación de humos de combustión, en hogares, estufas y calderas de leña en instalaciones individuales en INTERIOR.

Características:

- Material:
 - Acero vitrificado negro brillo.
 - Acero vitrificado negro mate .
- Combustible: Leña.
- Temperatura máxima: 600°C.
- Color:
 - Negro brillo.
 - Negro mate
- Unión entre piezas: Machihembrada.
- Designación de producto:
 - T600-N2-D-Vm-L80080-O(600)NM
- Diámetros disponibles:
 - $\varnothing 120$ - $\varnothing 125$ - $\varnothing 150$ - $\varnothing 175$ - $\varnothing 180$ - $\varnothing 200$



APLICACIONES

Para instalar en el hogar. Módulos simples de diámetro 120 a 200 en estufas y calderas de leña.



NOTA IMPORTANTE

Limpiar el hollín del interior del conducto de humos según manual estufa.

Estos no necesitan junta de unión entre piezas.



Los dibujos de las piezas son orientativos, FIG S.L. se reserva el derecho de cambiar las características de los productos sin previo aviso. Las dimensiones de las piezas son aproximadas, FIG S.L. no se hace responsable de problemas en la instalación de las mismas.



El modulador de tiro se vende junto con la ampliación o reducción correspondiente para adaptarse al tronque de la TE de 90°. Salvo el de $\varnothing 150$ que se encaja directamente ya que la medida del regulador es $\varnothing 150$ mm.

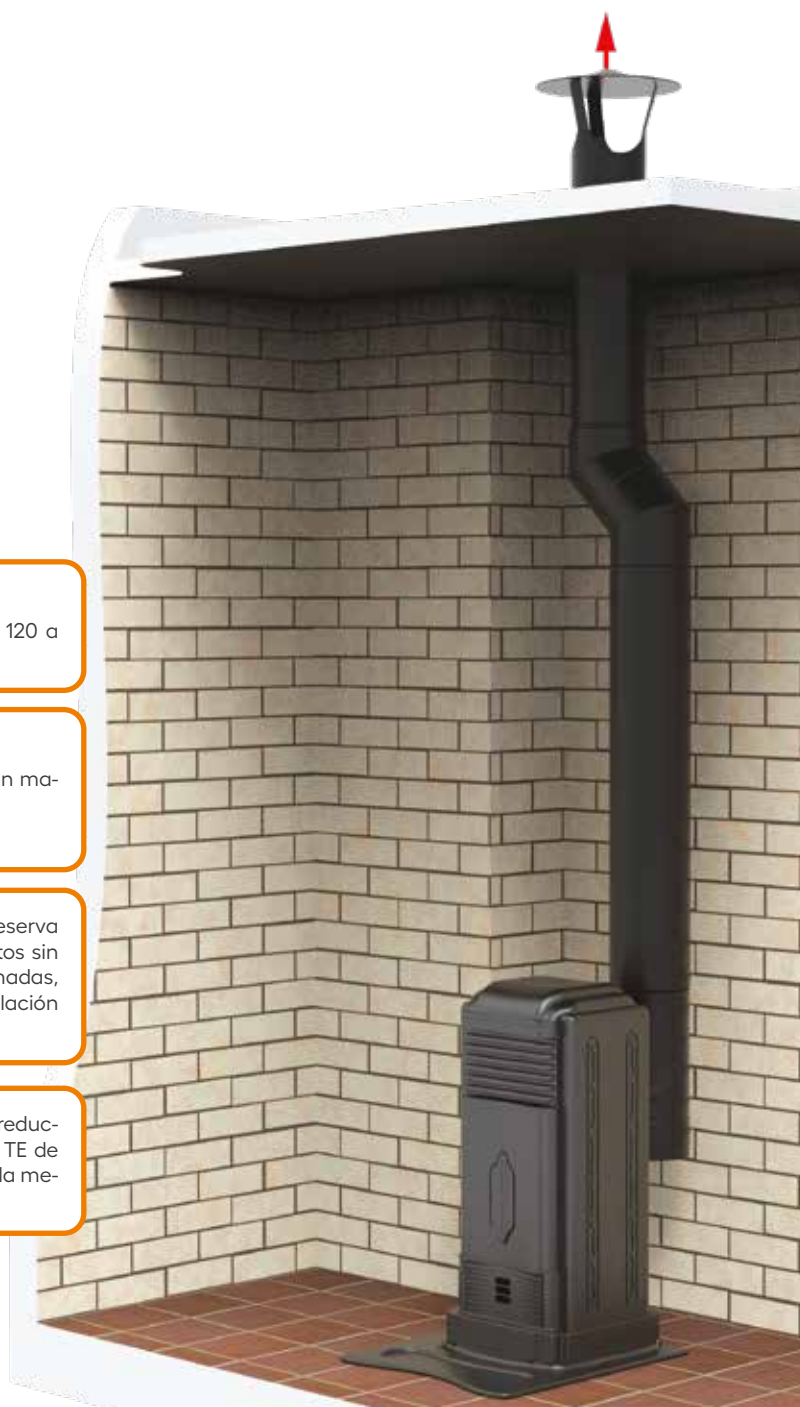

GAMA CLASSIC BRILLO

TUBOS BRILLO

Tubo (Acero vitrificado brillo)



CÓDIGO	Ø	LONGITUD	€/UD
120-500MHKCLBR3	Ø120	500 mm	22,00 €
150-500MHKCLBR3	Ø150	500 mm	24,50 €
175-500MHKCLBR3	Ø175	500 mm	28,60 €
200-500MHKCLBR3	Ø200	500 mm	31,00 €

Tubo (Acero vitrificado brillo)



CÓDIGO	Ø	LONGITUD	€/UD
120-1000MHKCLBR3	Ø120	1000 mm	28,70 €
150-1000MHKCLBR3	Ø150	1000 mm	32,40 €
175-1000MHKCLBR3	Ø175	1000 mm	39,00 €
200-1000MHKCLBR3	Ø200	1000 mm	41,30 €

Deslizante (Acero vitrificado brillo)



CÓDIGO	Ø	EXTENSIÓN	€/UD
120TLMHKCLBR3	Ø120	300 mm	49,50 €
150TLMHKCLBR3	Ø150	300 mm	63,00 €
175TLMHKCLBR3	Ø175	300 mm	75,50 €
200TLMHKCLBR3	Ø200	300 mm	89,00 €

CODOS BRILLO

Codo 90° simple Macho - Hembra (Acero vitrificado brillo)



CÓDIGO	Ø	€/UD
120-90MHKCLBR3	Ø120	27,30 €
150-90MHKCLBR3	Ø150	41,80 €
175-90MHKCLBR3	Ø175	70,40 €
200-90MHKCLBR3	Ø200	78,00 €

Codo 45° simple Macho - Hembra (Acero vitrificado brillo)



CÓDIGO	Ø	€/UD
120-45MHKCLBR3	Ø120	27,30 €
150-45MHKCLBR3	Ø150	36,80 €
175-45MHKCLBR3	Ø175	62,00 €
200-45MHKCLBR3	Ø200	65,00 €

Te 90° con tapa (Acero vitrificado brillo)



CÓDIGO	Ø	€/UD
120TEKCLBR3	Ø120	73,83 €
150TEKCLBR3	Ø150	82,53 €
175TEKCLBR3	Ø175	106,78 €
200TEKCLBR3	Ø200	114,05 €

TAPE BRILLO

Tapa (Acero vitrificado brillo)



CÓDIGO	Ø	€/UD
120TAPEKCLBR3	Ø120	38,02 €
150TAPEKCLBR3	Ø150	43,37 €
175TAPEKCLBR3	Ø175	52,05 €
200TAPEKCLBR3	Ø200	60,73 €

AMPLIACIONES BRILLO

Ampliación (Acero vitrificado brillo)



CÓDIGO	Ø	€/UD
100120AMPKCLBR3	Ø100/Ø120	41,60 €
120150AMPKCLBR3	Ø120/Ø150	51,80 €
125150AMPKCLBR3	Ø125/Ø150	51,80 €
150175AMPKCLBR3	Ø150/Ø175	63,50 €
150200AMPKCLBR3	Ø150/Ø200	67,40 €
175200AMPKCLBR3	Ø175/Ø200	72,68 €

MANGUITOS BRILLO

Manguito unión Macho - Macho (Acero vitrificado brillo)



CÓDIGO	Ø	€/UD
120MMKCLBR3	Ø120	19,50 €
150MMKCLBR3	Ø150	21,92 €
175MMKCLBR3	Ø175	24,70 €
200MMKCLBR3	Ø200	26,79 €

MANGUITOS BRILLO

Manguito recogida de condensados (Acero vitrificado brillo)



CÓDIGO	Ø	€/UD
120ANTICONDKCLBR3	Ø120	50,00 €
150ANTICONDKCLBR3	Ø150	53,00 €
175ANTICONDKCLBR3	Ø175	60,00 €
200ANTICONDKCLBR3	Ø200	68,00 €

Manguito inversor (Acero vitrificado brillo)



CÓDIGO	Ø	€/UD
120INVERSKCLBR3	Ø120	52,80 €
150INVERSKCLBR3	Ø150	69,47 €
175INVERSKCLBR3	Ø175	74,08 €
200INVERSKCLBR3	Ø200	79,21 €

COMPLEMENTOS BRILLO

Pirometro



CÓDIGO	Ø	€/UD
PIROMETRO		29,00 €

Abrazadera (Acero vitrificado brillo)



CÓDIGO	Ø	€/UD
120APRKCLBR3	Ø120	22,66 €
150APRKCLBR3	Ø150	30,83 €
175APRKCLBR3	Ø175	35,17 €
200APRKCLBR3	Ø200	39,56 €

Plafón (Acero vitrificado brillo)



CÓDIGO	Ø	€/UD
120PLKCLBR3	Ø120	22,66 €
150PLKCLBR3	Ø150	30,83 €
175PLKCLBR3	Ø175	35,17 €
200PLKCLBR3	Ø200	39,56 €

Tubo con cortatiro (Acero vitrificado brillo)



CÓDIGO	Ø	€/UD
120500CLMHKCLBR3	Ø120	56,50 €
150500CLMHKCLBR3	Ø150	65,00 €
175500CLMHKCLBR3	Ø175	82,00 €
200500CLMHKCLBR3	Ø200	95,00 €

TERMINALES BRILLO

Modulador de tiro (Inox 316) VER NOTA PÁGINA 75



CÓDIGO	Ø	€/UD
120ESTABILZBR3	Ø120	380,00 €
150ESTABILZBR3	Ø150	330,00 €
175ESTABILZBR3	Ø175	395,00 €
200ESTABILZBR3	Ø200	400,00 €

Sobrero antilluvia "Seta" (Acero vitrificado brillo)



CÓDIGO	Ø	€/UD
120DFLKCLBR3	Ø120	35,58 €
150DFLKCLBR3	Ø150	40,00 €
175DFLKCLBR3	Ø175	49,00 €
200DFLKCLBR3	Ø200	55,00 €

Antirrevocante (Acero vitrificado brillo)



CÓDIGO	Ø	€/UD
120DFLARKCLBR3	Ø120	50,00 €
150DFLARKCLBR3	Ø150	58,00 €
175DFLARKCLBR3	Ø175	64,50 €
200DFLARKCLBR3	Ø200	71,00 €

GAMA CLASSIC MATE

TUBOS MATE

Tubo (Acero vitrificado mate)



CÓDIGO	Ø	LONGITUD	€/UD
120-500MHKCLMA3	Ø120	500 mm	31,77 €
125-500MHKCLMA3	Ø125	500 mm	36,10 €
150-500MHKCLMA3	Ø150	500 mm	35,44 €
180-500MHKCLMA3	Ø180	500 mm	42,41 €
200-500MHKCLMA3	Ø200	500 mm	47,11 €

Tubo (Acero vitrificado mate)



CÓDIGO	Ø	LONGITUD	€/UD
120-1000MHKCLMA3	Ø120	1000 mm	39,34 €
125-1000MHKCLMA3	Ø125	1000 mm	41,71 €
150-1000MHKCLMA3	Ø150	1000 mm	48,37 €
180-1000MHKCLMA3	Ø180	1000 mm	58,42 €
200-1000MHKCLMA3	Ø200	1000 mm	64,97 €

Deslizante (Acero vitrificado mate)



CÓDIGO	Ø	EXTENSIÓN	€/UD
120TLKCLMA3	Ø120	250 mm	43,07 €
125TLKCLMA3	Ø125	250 mm	44,41 €
150TLKCLMA3	Ø150	250 mm	52,49 €
180TLKCLMA3	Ø180	250 mm	61,91 €
200TLKCLMA3	Ø200	250 mm	61,91 €

CODOS MATE

Codo 90° simple Macho - Hembra (Acero vitrificado mate)



CÓDIGO	Ø	€/UD
120-90MHKCLMA3	Ø120	40,93 €
125-90MHKCLMA3	Ø125	44,41 €
150-90MHKCLMA3	Ø150	44,77 €
180-90MHKCLMA3	Ø180	57,87 €
200-90MHKCLMA3	Ø200	60,56 €

Codo 45° simple Macho - Hembra (Acero vitrificado mate)



CÓDIGO	Ø	€/UD
120-45MHKCLMA3	Ø120	34,44 €
125-45MHKCLMA3	Ø125	36,43 €
150-45MHKCLMA3	Ø150	40,32 €
180-45MHKCLMA3	Ø180	48,45 €
200-45MHKCLMA3	Ø200	47,33 €

TE MATE

Te 90° con tapa (Acero vitrificado mate)



CÓDIGO	Ø	€/UD
120TEKCLMA3	Ø120	59,79 €
125TEKCLMA3	Ø125	62,57 €
150TEKCLMA3	Ø150	66,74 €
180TEKCLMA3	Ø180	80,64 €
200TEKCLMA3	Ø200	87,59 €

MANGUITOS MATE

Manguito unión Macho - Macho (Acero vitrificado mate)



CÓDIGO	UNIÓN	Ø	€/UD
120MMKCLMA3	M-M	Ø120	30,13 €
125MMKCLMA3	M-M	Ø125	29,12 €
150MMKCLMA3	M-M	Ø150	31,77 €
180MMKCLMA3	M-M	Ø180	34,41 €
200MMKCLMA3	M-M	Ø200	38,39 €

Manguito unión Hembra - Hembra (Acero vitrificado mate)



CÓDIGO	UNIÓN	Ø	€/UD
120HHKCLMA3	H-H	Ø120	27,80 €
125HHKCLMA3	H-H	Ø125	29,12 €
150HHKCLMA3	H-H	Ø150	31,77 €
180HHKCLMA3	H-H	Ø180	34,41 €
200HHKCLMA3	H-H	Ø200	41,61 €

Manguito recogida de condensados (Acero vitrificado mate)

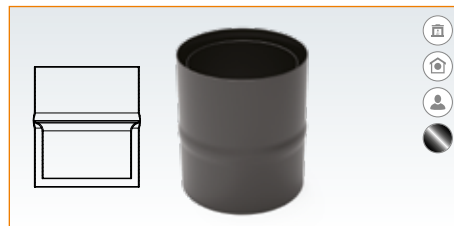

CÓDIGO	Ø	€/UD
120ANTICONDKCLMA3	Ø120	59,28 €
125ANTICONDKCLMA3	Ø125	62,40 €
150ANTICONDKCLMA3	Ø150	67,60 €
180ANTICONDKCLMA3	Ø180	85,28 €
200ANTICONDKCLMA3	Ø200	85,28 €

TAPE MATE

Tapa (Acero vitrificado mate)



CÓDIGO	Ø	€/UD
120TAPEKCLMA3	Ø120	34,76 €
125TAPEKCLMA3	Ø125	37,31 €
150TAPEKCLMA3	Ø150	40,18 €
180TAPEKCLMA3	Ø180	50,22 €
200TAPEKCLMA3	Ø200	51,66 €

AMPLIACIONES MATE

Ampliación (Acero vitrificado mate)



CÓDIGO	Ø	€/UD
120150AMPKCLMA3	Ø120/Ø150	46,05 €
125150AMPKCLMA3	Ø125/Ø150	48,61 €
150180AMPKCLMA3	Ø150/Ø180	61,40 €
150200AMPKCLMA3	Ø150/Ø200	63,96 €
180200AMPKCLMA3	Ø180/Ø200	57,56 €

TERMINALES MATE

Sobrero antilluvia "Seta" (Acero vitrificado mate)



CÓDIGO	Ø	€/UD
120DFVKCLMA3	Ø120	48,66 €
125DFVKCLMA3	Ø125	50,05 €
150DFVKCLMA3	Ø150	54,22 €
180DFVKCLMA3	Ø180	70,91 €
200DFVKCLMA3	Ø200	73,69 €

TERMINALES MATE

Antirrevocante (Acero vitrificado mate)



CÓDIGO	Ø	€/UD
120DFLARKCLMA3	Ø120	66,00 €
125DFLARKCLMA3	Ø125	68,87 €
150DFLARKCLMA3	Ø150	76,05 €
180DFLARKCLMA3	Ø180	86,09 €
200DFLARKCLMA3	Ø200	93,27 €

COMPLEMENTOS MATE

Tubo con cortatiro (Acero vitrificado mate)



CÓDIGO	Ø	€/UD
120CTKCLMA3	Ø120	59,56 €
125CTKCLMA3	Ø125	61,89 €
150CTKCLMA3	Ø150	66,65 €
180CTKCLMA3	Ø180	76,17 €
200CTKCLMA3	Ø200	80,93 €

Abrazadera (Acero vitrificado mate)



CÓDIGO	Ø	€/UD
120APRKCLMA3	Ø120	26,71 €
125APRKCLMA3	Ø125	26,42 €
150APRKCLMA3	Ø150	28,20 €
180APRKCLMA3	Ø180	29,60 €
200APRKCLMA3	Ø200	30,32 €

COMPLEMENTOS MATE

Plafón (Acero vitrificado mate)



CÓDIGO	Ø	€/UD
120PLKCLMA3	Ø120	19,83 €
125PLKCLMA3	Ø125	19,83 €
150PLKCLMA3	Ø150	24,30 €
180PLKCLMA3	Ø180	27,50 €
200PLKCLMA3	Ø200	27,50 €

ChimenoX[®]

Conductos y componentes para cualquier tipo de aparato en instalaciones individuales y colectivas

1 Simple pared

(Inox 316)

2 Doble aislado

(Inox 316/304)

3 Flexible (Inox 316)

4 Doble aislado

(Inox 304/304)



ChimeNOX[®]

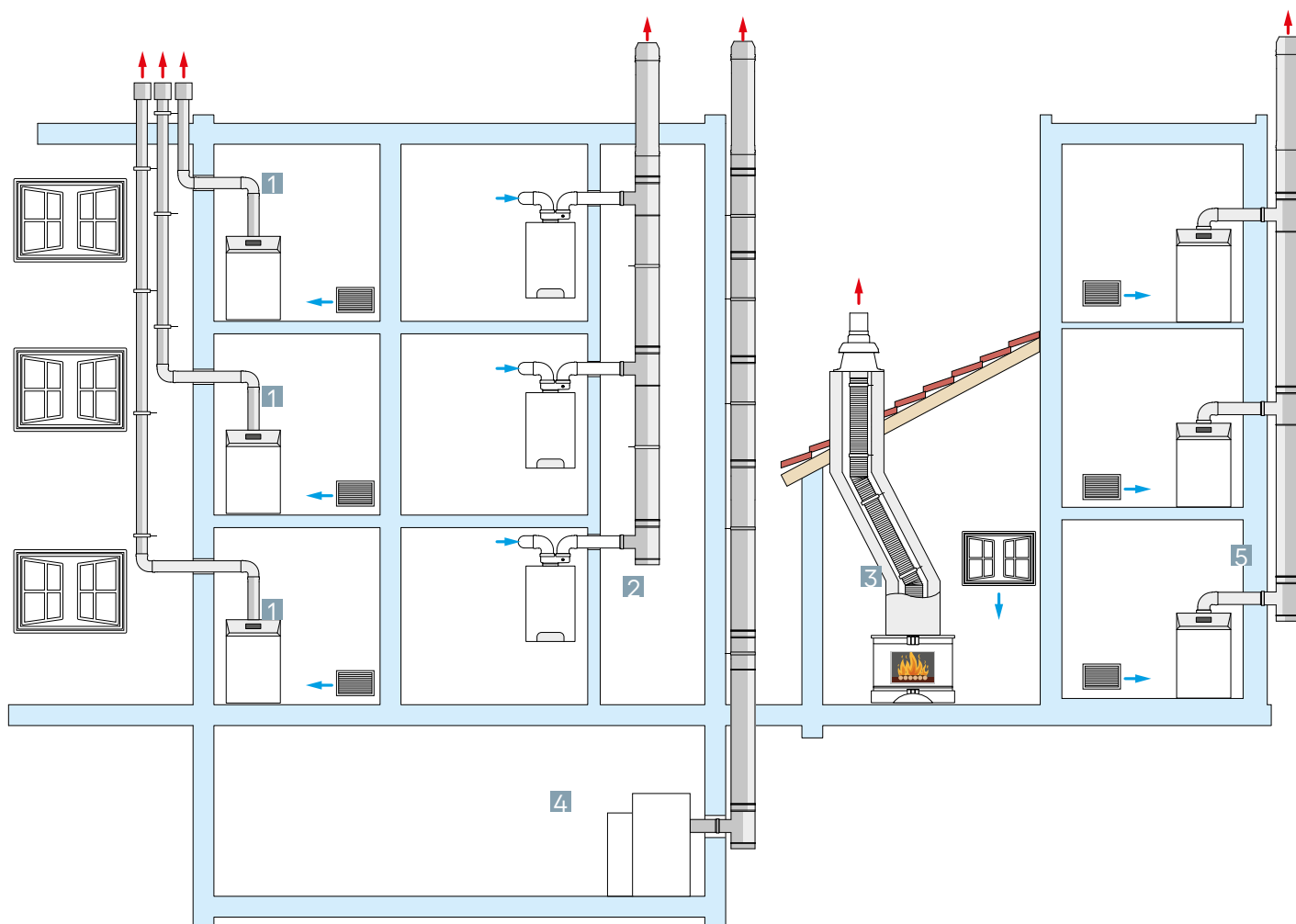

CONFIGURACIONES

- 1 Conexión de humos de calderas de gasoil realizada por conductos simples por patio interior.
- 2 Conexión humos / aire por conductos separados. Con la aspiración de aire a fachada y la extracción de humos por un shunt o patinillo exclusivamente dedicado a ese conducto, realizada con conductos simples.
- 3 Conexión de humos por chimenea existente de hogares de leña realizada con tubo flexible.
- 4 Conexión humos por conductos de doble pared, realizada la instalación de una caldera por patinillo interior.
- 5 Conexión de humos de calderas de gasoil realizada con conductos de doble pared aislado (304/304) por el exterior.

ChimeNOX®

Simple pared (inox 316)

Conductos para evacuación de humos de combustión de hogares, calderas de condensación y biomasa en instalaciones individuales o colectivas en INTERIOR y en exterior por patios interiores sujetos a la normativa vigente.

Características:

- Material: Acero inoxidable AISI 316.
- Espesor mínimo: 0,4 mm.
- Combustible Gas, gasoil, leña y biomasa.
- Temperatura máxima:
 - 200°C con junta. / 600°C sin junta.
- Unión entre piezas: Machihembrada.
- Color: Acero inox.
- Junta de estanqueidad: Silicona.
- Designación de producto:
 - Sistema con junta:
 - EN1856-1-T200-P1-W-V2-L50050-O(50)
 - Sistema con junta:
 - EN1856-2-T200-P1-W-V2-L50050-O(50)M
 - Sistema sin junta:
 - EN1856-2-T600-N1-W-V2-L50050-G(600)M
- Diámetros disponibles:
 - $\varnothing 80$ - $\varnothing 100$ - $\varnothing 120$ - $\varnothing 130$ - $\varnothing 150$ - $\varnothing 180$ - $\varnothing 200$ - $\varnothing 250$ - $\varnothing 300$ - $\varnothing 350$ - $\varnothing 400$ - $\varnothing 450$ - $\varnothing 500$ - $\varnothing 550$ - $\varnothing 600$
 - Otros \varnothing consultar



Los dibujos de las piezas son orientativos, FIG S.L. se reserva el derecho de cambiar las características de los productos sin previo aviso.

Las dimensiones de las piezas son aproximadas, FIG S.L. no se hace responsable de problemas en la instalación de las mismas.



TUBOS

Tubo Macho - Hembra (Acero Inox 316)

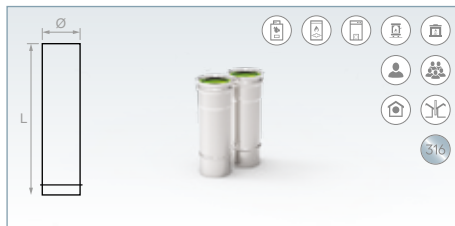

CÓDIGO	Ø	LONGITUD	€/UD
8-250SP316	Ø80	250	16,95 €
10-250SP316	Ø100	250	19,04 €
120-250SP316	Ø120	250	19,83 €
130-250SP316	Ø130	250	29,32 €
150-250SP316	Ø150	250	29,58 €
180-250SP316	Ø180	250	35,71 €
200-250SP316	Ø200	250	39,02 €
250-250SP316	Ø250	250	48,73 €
300-250SP316	Ø300	250	61,10 €
350-250SP316	Ø350	250	72,14 €
400-250SP316	Ø400	250	77,48 €
450-250SP316	Ø450	250	86,14 €
500-250SP316	Ø500	250	93,30 €
550-250SP316	Ø550	250	176,46 €
600-250SP316	Ø600	250	187,76 €

Tubo Macho - Hembra (Acero Inox 316)



CÓDIGO	Ø	LONGITUD	€/UD
8-500SP316	Ø80	500	20,03 €
10-500SP316	Ø100	500	23,64 €
120-500SP316	Ø120	500	27,99 €
130-500SP316	Ø130	500	33,14 €
150-500SP316	Ø150	500	36,38 €
180-500SP316	Ø180	500	43,83 €
200-500SP316	Ø200	500	48,07 €
250-500SP316	Ø250	500	60,43 €
300-500SP316	Ø300	500	71,73 €
350-500SP316	Ø350	500	84,59 €
400-500SP316	Ø400	500	95,57 €
450-500SP316	Ø450	500	104,97 €
500-500SP316	Ø500	500	128,29 €
550-500SP316	Ø550	500	207,83 €
600-500SP316	Ø600	500	221,07 €

Tubo Macho - Hembra (Acero Inox 316)

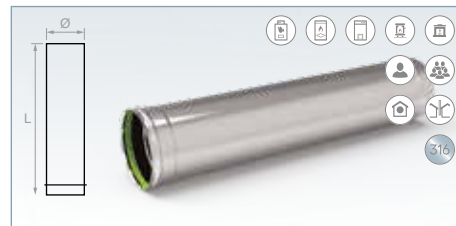

CÓDIGO	Ø	LONGITUD	€/UD
8-1000SP316	Ø80	1000	31,18 €
10-1000SP316	Ø100	1000	35,39 €
120-1000SP316	Ø120	1000	42,13 €
130-1000SP316	Ø130	1000	48,70 €
150-1000SP316	Ø150	1000	54,29 €
180-1000SP316	Ø180	1000	65,23 €
200-1000SP316	Ø200	1000	71,80 €
250-1000SP316	Ø250	1000	91,16 €
300-1000SP316	Ø300	1000	109,88 €
350-1000SP316	Ø350	1000	129,27 €
400-1000SP316	Ø400	1000	146,64 €
450-1000SP316	Ø450	1000	164,92 €
500-1000SP316	Ø500	1000	192,44 €
550-1000SP316	Ø550	1000	299,39 €
600-1000SP316	Ø600	1000	318,24 €

TUBOS TELESCÓPICOS

Tubo telescópico corto (Acero Inox 316)



CÓDIGO	Ø	L. MÁX.	L. MIN.	€/UD
80TLSP316	Ø80	450	250	32,62 €
100TLSP316	Ø100	450	250	38,15 €
120TLSP316	Ø120	450	250	45,91 €
130TLSP316	Ø130	450	250	47,21 €
150TLSP316	Ø150	450	250	50,45 €
180TLSP316	Ø180	450	250	60,75 €
200TLSP316	Ø200	450	250	65,98 €
250TLSP316	Ø250	450	250	81,18 €
300TLSP316	Ø300	450	250	93,49 €
350TLSP316	Ø350	450	250	111,97 €
400TLSP316	Ø400	450	250	125,54 €
450TLSP316	Ø450	450	250	164,92 €
500TLSP316	Ø500	450	250	186,68 €
550TLSP316	Ø550	450	250	262,48 €
600TLSP316	Ø600	450	250	294,12 €

CODOS

Codo 90° (Acero Inox 316)



CÓDIGO	Ø	A	B	€/UD
8-90SP316	Ø80	187	94	29,74 €
10-90SP316	Ø100	197	94	33,24 €
120-90SP316	Ø120	235	116	37,32 €
130-90SP316	Ø130	242	130	43,18 €
150-90SP316	Ø150	252	125	47,06 €
180-90SP316	Ø180	283	146	59,38 €
200-90SP316	Ø200	307	155	65,15 €
250-90SP316	Ø250	354	176	80,69 €
300-90SP316	Ø300	413	209	98,46 €
350-90SP316	Ø350	480	224	132,31 €
400-90SP316	Ø400	530	249	150,05 €
450-90SP316	Ø450	580	274	174,95 €
500-90SP316	Ø500	630	308	198,27 €
550-90SP316	Ø550	680	342	327,68 €
600-90SP316	Ø600	730	376	378,82 €

Codo 45° (Acero Inox 316)



CÓDIGO	Ø	A	B	€/UD
8-45SP316	Ø80	105	29	22,11 €
10-45SP316	Ø100	105	32	25,05 €
120-45SP316	Ø120	112	35	32,48 €
130-45SP316	Ø130	119	37	32,73 €
150-45SP316	Ø150	125	40	35,27 €
180-45SP316	Ø180	135	44	43,74 €
200-45SP316	Ø200	144	47	48,71 €
250-45SP316	Ø250	177	54	60,03 €
300-45SP316	Ø300	173	62	91,05 €
350-45SP316	Ø350	338	69	105,40 €
400-45SP316	Ø400	412	76	119,33 €
450-45SP316	Ø450	436	84	128,29 €
500-45SP316	Ø500	471	91	139,96 €
550-45SP316	Ø550	496	98	265,89 €
600-45SP316	Ø600	521	105	288,79 €



Codo 30° (Acero Inox 316)

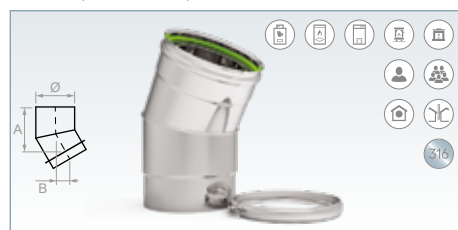

CÓDIGO	Ø	A	B	€/UD
8-30SP316	Ø80	125	18	22,16 €
10-30SP316	Ø100	137	19	24,96 €
120-30SP316	Ø120	150	20	30,17 €
130-30SP316	Ø130	151	21	31,55 €
150-30SP316	Ø150	163	22	34,36 €
180-30SP316	Ø180	179	24	40,82 €
200-30SP316	Ø200	183	26	44,32 €
250-30SP316	Ø250	212	29	52,48 €
300-30SP316	Ø300	237	33	64,15 €
350-30SP316	Ø350	278	36	81,64 €
400-30SP316	Ø400	294	39	93,30 €
450-30SP316	Ø450	323	43	139,96 €
500-30SP316	Ø500	353	46	157,45 €
550-30SP316	Ø550	383	49	210,19 €
600-30SP316	Ø600	413	53	228,36 €

Codo 15° (Acero Inox 316)



CÓDIGO	Ø	A	B	€/UD
8-15SP316	Ø80	113	7	26,33 €
10-15SP316	Ø100	121	8	29,79 €
120-15SP316	Ø120	124	8	31,65 €
130-15SP316	Ø130	126	9	32,92 €
150-15SP316	Ø150	133	9	38,42 €
180-15SP316	Ø180	136	10	46,94 €
200-15SP316	Ø200	144	10	50,50 €
250-15SP316	Ø250	154	11	62,06 €
300-15SP316	Ø300	172	12	80,68 €
350-15SP316	Ø350	181	12	102,11 €
400-15SP316	Ø400	186	13	115,94 €
450-15SP316	Ø450	192	14	134,12 €
500-15SP316	Ø500	199	15	145,79 €
550-15SP316	Ø550	206	16	183,91 €
600-15SP316	Ø600	213	17	199,81 €

Codo orientable (Acero Inox 316)

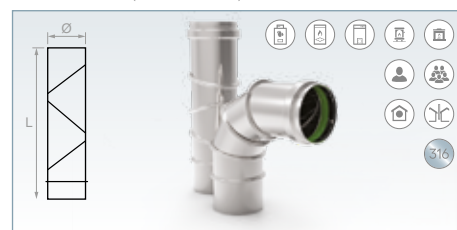

CÓDIGO	Ø	L	€/UD
8-CORIENTSP316	Ø80	200	59,58 €
10-CORIENTSP316	Ø100	210	66,12 €
120-CORIENTSP316	Ø120	230	70,75 €
130-CORIENTSP316	Ø130	240	75,40 €
150-CORIENTSP316	Ø150	250	89,37 €
180-CORIENTSP316	Ø180	290	110,20 €
200-CORIENTSP316	Ø200	290	126,60 €
250-CORIENTSP316	Ø250	430	143,98 €
300-CORIENTSP316	Ø300	450	175,01 €
350-CORIENTSP316	Ø350	470	183,70 €

TES

Te 90° sin tapón (Acero Inox 316)



CÓDIGO	Ø	A	B	C	€/UD
8TE90SP316	Ø80	270	70	79	38,02 €
10TE90SP316	Ø100	270	80	99	43,05 €
120TE90SP316	Ø120	270	90	119	50,89 €
130TE90SP316	Ø130	270	95	129	63,07 €
150TE90SP316	Ø150	270	105	149	70,32 €
180TE90SP316	Ø180	440	120	179	81,95 €
200TE90SP316	Ø200	440	130	199	96,53 €
250TE90SP316	Ø250	440	155	249	117,26 €
300TE90SP316	Ø300	440	180	299	136,38 €
350TE90SP316	Ø350	490	205	349	178,34 €
400TE90SP316	Ø400	540	230	399	190,48 €
450TE90SP316	Ø450	590	255	449	201,25 €
500TE90SP316	Ø500	640	280	499	231,39 €
550TE90SP316	Ø550	690	305	549	495,73 €
600TE90SP316	Ø600	740	330	599	548,24 €

Te 90° sin tapón (Acero Inox 316)



CÓDIGO	Ø	A	B	C	€/UD
8TE90HSP316	Ø80	270	70	81	38,02 €
10TE90HSP316	Ø100	270	80	101	43,05 €
120TE90HSP316	Ø120	270	90	121	50,89 €
130TE90HSP316	Ø130	270	95	131	63,07 €
150TE90HSP316	Ø150	270	105	151	70,32 €
180TE90HSP316	Ø180	440	120	181	81,95 €
200TE90HSP316	Ø200	440	130	201	96,53 €
250TE90HSP316	Ø250	440	155	251	117,26 €
300TE90HSP316	Ø300	440	180	301	136,38 €
350TE90HSP316	Ø350	490	205	351	178,34 €
400TE90HSP316	Ø400	540	230	401	190,48 €
450TE90HSP316	Ø450	590	255	451	201,25 €
500TE90HSP316	Ø500	640	280	501	231,39 €
550TE90HSP316	Ø550	690	305	551	495,73 €
600TE90HSP316	Ø600	740	330	601	548,24 €

Te 45° sin tapón (Acero Inox 316)



CÓDIGO	Ø	A	B	C	€/UD
8TE45SP316	Ø80	338	119	71	76,95 €
10TE45SP316	Ø100	338	139	89	78,86 €
120TE45SP316	Ø120	338	142	82	85,50 €
130TE45SP316	Ø130	421	160	95	104,52 €
150TE45SP316	Ø150	449	177	102	127,22 €
180TE45SP316	Ø180	492	203	113	147,99 €
200TE45SP316	Ø200	520	220	120	161,34 €
250TE45SP316	Ø250	591	262	137	182,52 €
300TE45SP316	Ø300	661	305	155	238,93 €
350TE45SP316	Ø350	732	348	173	282,91 €
400TE45SP316	Ø400	803	391	190	322,26 €
450TE45SP316	Ø450	873	433	208	350,00 €
500TE45SP316	Ø500	944	476	226	380,00 €
550TE45SP316	Ø550	1015	519	244	446,90 €
600TE45SP316	Ø600	1086	562	262	634,24 €

TAPES

Tape con purga (Acero Inox 316)



Tape 1/2" NO INCLUIDO

CÓDIGO	Ø	A	B	€/UD
8TAPECONDSP316	Ø80	96	1/2"	25,91 €
10TAPECONDSP316	Ø100	96	1/2"	27,93 €
120TAPECONDSP316	Ø120	96	1/2"	37,24 €
130TAPECONDSP316	Ø130	96	1/2"	35,43 €
150TAPECONDSP316	Ø150	96	1/2"	36,75 €
180TAPECONDSP316	Ø180	96	1/2"	43,47 €
200TAPECONDSP316	Ø200	96	1/2"	46,24 €
250TAPECONDSP316	Ø250	96	1/2"	54,01 €
300TAPECONDSP316	Ø300	96	1/2"	63,33 €
350TAPECONDSP316	Ø350	96	1/2"	72,74 €
400TAPECONDSP316	Ø400	96	1/2"	82,90 €
450TAPECONDSP316	Ø450	96	1/2"	109,72 €
500TAPECONDSP316	Ø500	96	1/2"	123,63 €
550TAPECONDSP316	Ø550	96	1/2"	159,41 €
600TAPECONDSP316	Ø600	96	1/2"	184,80 €

Tape ciego (Acero Inox 316)



CÓDIGO	Ø	A	€/UD
8TAPECIEGOSP316	Ø80	96	31,05 €
10TAPECIEGOSP316	Ø100	96	33,92 €
120TAPECIEGOSP316	Ø120	96	41,59 €
130TAPECIEGOSP316	Ø130	96	42,41 €
150TAPECIEGOSP316	Ø150	96	45,14 €
180TAPECIEGOSP316	Ø180	96	53,49 €
200TAPECIEGOSP316	Ø200	96	54,03 €
250TAPECIEGOSP316	Ø250	96	63,34 €
300TAPECIEGOSP316	Ø300	96	71,54 €
350TAPECIEGOSP316	Ø350	96	102,60 €
400TAPECIEGOSP316	Ø400	96	109,57 €
450TAPECIEGOSP316	Ø450	96	150,47 €
500TAPECIEGOSP316	Ø500	96	173,73 €

INSPECCIONES

Módulo toma muestra (Acero Inox 316)



CÓDIGO	Ø	A	€/UD
8TMSP316	Ø80	190	40,51 €
10TMSP316	Ø100	190	43,60 €
120TMSP316	Ø120	190	49,07 €
130TMSP316	Ø130	190	51,59 €
150TMSP316	Ø150	190	56,52 €
180TMSP316	Ø180	190	62,30 €
200TMSP316	Ø200	190	65,11 €
250TMSP316	Ø250	190	71,35 €
300TMSP316	Ø300	190	77,20 €
350TMSP316	Ø350	190	85,51 €
400TMSP316	Ø400	190	93,83 €
450TMSP316	Ø450	190	105,71 €
500TMSP316	Ø500	190	117,28 €
550TMSP316	Ø550	190	146,43 €
600TMSP316	Ø600	190	177,19 €

INSPECCIONES

Tramo inspección (Acero Inox 316)



CÓDIGO	Ø	A	B	€/UD
8INSPSP316	Ø80	270	130	71,97 €
10INSPSP316	Ø100	270	140	79,52 €
120INSPSP316	Ø120	270	150	82,22 €
130INSPSP316	Ø130	270	155	83,14 €
150INSPSP316	Ø150	270	165	88,26 €
180INSPSP316	Ø180	440	180	114,86 €
200INSPSP316	Ø200	440	190	118,49 €
250INSPSP316	Ø250	440	215	141,51 €
300INSPSP316	Ø300	440	240	160,81 €
350INSPSP316	Ø350	440	265	204,80 €
400INSPSP316	Ø400	440	290	234,59 €
450INSPSP316	Ø450	440	315	251,96 €
500INSPSP316	Ø500	440	340	270,58 €
550INSPSP316	Ø550	440	365	602,13 €
600INSPSP316	Ø600	440	390	696,21 €

ADAPTADORES

Adaptador Macho - Macho (Acero Inox 316)



CÓDIGO	Ø	A	€/UD
8ADPMMSP316	Ø80	130	9,74 €
10ADPMMSP316	Ø100	130	10,39 €
120ADPMMSP316	Ø120	130	11,90 €
130ADPMMSP316	Ø130	130	12,24 €
150ADPMMSP316	Ø150	130	13,36 €
180ADPMMSP316	Ø180	130	15,42 €
200ADPMMSP316	Ø200	130	16,02 €
250ADPMMSP316	Ø250	130	18,72 €
300ADPMMSP316	Ø300	130	20,68 €
350ADPMMSP316	Ø350	130	45,28 €
400ADPMMSP316	Ø400	130	49,26 €
450ADPMMSP316	Ø450	130	54,19 €
500ADPMMSP316	Ø500	130	62,69 €
550ADPMMSP316	Ø550	130	83,15 €
600ADPMMSP316	Ø600	130	96,52 €

Adaptador Hembra - Hembra (Acero Inox 316)



CÓDIGO	Ø	A	€/UD
8ADPHHSP316	Ø80	130	9,93 €
10ADPHHSP316	Ø100	130	23,68 €
120ADPHHSP316	Ø120	130	26,07 €
130ADPHHSP316	Ø130	130	27,31 €
150ADPHHSP316	Ø150	130	29,79 €
180ADPHHSP316	Ø180	130	34,75 €
200ADPHHSP316	Ø200	130	37,24 €
250ADPHHSP316	Ø250	130	48,41 €
300ADPHHSP316	Ø300	130	53,37 €
350ADPHHSP316	Ø350	130	81,05 €
400ADPHHSP316	Ø400	130	88,70 €
450ADPHHSP316	Ø450	130	99,68 €
500ADPHHSP316	Ø500	130	117,91 €
550ADPHHSP316	Ø550	130	154,68 €
600ADPHHSP316	Ø600	130	215,63 €



COMPLEMENTOS

Soporte chimenea alta carga (Acero Inox 316)



CÓDIGO	Ø	A	ØB	€/UD
8SOPCHISP316	Ø80	140	180	49,21 €
10SOPCHISP316	Ø100	140	200	52,19 €
120SOPCHISP316	Ø120	140	220	55,83 €
130SOPCHISP316	Ø130	140	230	58,31 €
150SOPCHISP316	Ø150	140	250	68,88 €
180SOPCHISP316	Ø180	140	280	74,76 €
200SOPCHISP316	Ø200	140	300	85,50 €
250SOPCHISP316	Ø250	140	350	113,65 €
300SOPCHISP316	Ø300	140	400	130,13 €
350SOPCHISP316	Ø350	140	450	157,28 €
400SOPCHISP316	Ø400	140	500	219,22 €
450SOPCHISP316	Ø450	140	550	259,60 €
500SOPCHISP316	Ø500	140	600	315,18 €
550SOPCHISP316	Ø550	140	650	355,78 €
600SOPCHISP316	Ø600	140	700	353,00 €

Base (Acero Inox 316)



CÓDIGO	Ø	A	ØB	€/UD
8BASEACSP316	Ø80	100	180	55,85 €
10BASEACSP316	Ø100	100	200	59,58 €
120BASEACSP316	Ø120	100	220	64,54 €
130BASEACSP316	Ø130	100	230	69,51 €
150BASEACSP316	Ø150	100	250	74,47 €
180BASEACSP316	Ø180	100	280	81,92 €
200BASEACSP316	Ø200	100	300	88,13 €
250BASEACSP316	Ø250	100	350	115,43 €
300BASEACSP316	Ø300	100	400	132,81 €
350BASEACSP316	Ø350	100	450	186,18 €
400BASEACSP316	Ø400	100	500	243,87 €
450BASEACSP316	Ø450	100	550	291,33 €
500BASEACSP316	Ø500	100	600	322,16 €
550BASEACSP316	Ø550	100	650	334,17 €
600BASEACSP316	Ø600	100	700	345,07 €

Escuadras soporte y base alta carga (pareja) (Acero Inox 316)

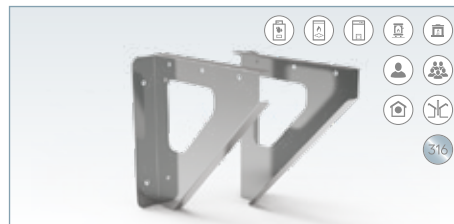

CÓDIGO	Ø	€/UD
8KITESCUDRAS	Ø80	34,22 €
10KITESCUDRAS	Ø100	34,70 €
120KITESCUDRAS	Ø120	38,09 €
130KITESCUDRAS	Ø130	40,70 €
150KITESCUDRAS	Ø150	43,32 €
180KITESCUDRAS	Ø180	47,76 €
200KITESCUDRAS	Ø200	56,32 €
250KITESCUDRAS	Ø250	83,55 €
300KITESCUDRAS	Ø300	99,39 €
350KITESCUDRAS	Ø350	151,85 €
400KITESCUDRAS	Ø400	183,65 €
450KITESCUDRAS	Ø450	206,68 €
500KITESCUDRAS	Ø500	245,56 €
550KITESCUDRAS	Ø550	255,94 €
600KITESCUDRAS	Ø600	316,98 €

Vierteaguas (Acero Inox 304)



CÓDIGO	Ø	Ø1	€/UD
8VIERTEAGUASP	Ø80	180	28,36 €
10VIERTEAGUASP	Ø100	200	28,49 €
120VIERTEAGUASP	Ø120	220	29,47 €
130VIERTEAGUASP	Ø130	230	29,79 €
150VIERTEAGUASP	Ø150	250	30,04 €
180VIERTEAGUASP	Ø180	280	30,61 €
200VIERTEAGUASP	Ø200	300	35,14 €
250VIERTEAGUASP	Ø250	350	35,71 €
300VIERTEAGUASP	Ø300	400	37,41 €
350VIERTEAGUASP	Ø350	450	39,68 €
400VIERTEAGUASP	Ø400	500	45,34 €
450VIERTEAGUASP	Ø450	550	52,15 €
500VIERTEAGUASP	Ø500	600	54,61 €
550VIERTEAGUASP	Ø550	650	119,28 €
600VIERTEAGUASP	Ø600	700	131,94 €

Soporte Mural (Acero Inox 304)

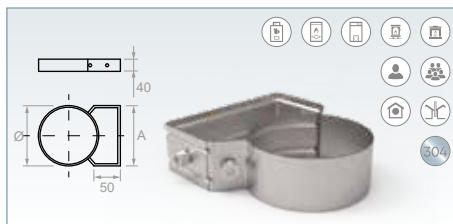

CÓDIGO	Ø	A	€/UD
8SOPMURSP304	Ø80	102	15,75 €
10SOPMURSP304	Ø100	116	16,91 €
125SOPMURSP304	Ø125	130	18,08 €
130SOPMURSP304	Ø130	137	18,66 €
150SOPMURSP304	Ø150	152	21,65 €
180SOPMURSP304	Ø180	172	21,83 €
200SOPMURSP304	Ø200	188	23,81 €
250SOPMURSP304	Ø250	223	24,94 €
300SOPMURSP304	Ø300	259	29,47 €
350SOPMURSP304	Ø350	293	34,06 €
400SOPMURSP304	Ø400	328	40,81 €
450SOPMURSP304	Ø450	364	48,74 €
500SOPMURSP304	Ø500	399	86,88 €
550SOPMURSP304	Ø550	424	110,21 €
600SOPMURSP304	Ø600	448	137,76 €

Abrazadera vientos (Inox 304)

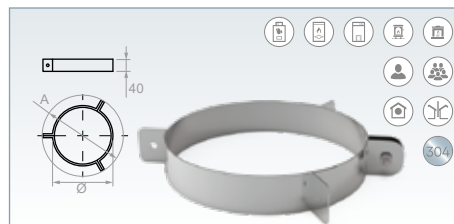

CÓDIGO	Ø	A	€/UD
8ABRVIENTSP304	Ø80	120	17,42 €
10ABRVIENTSP304	Ø100	140	17,42 €
120ABRVIENTSP304	Ø120	160	17,72 €
130ABRVIENTSP304	Ø130	170	18,25 €
150ABRVIENTSP304	Ø150	190	20,40 €
180ABRVIENTSP304	Ø180	220	21,54 €
200ABRVIENTSP304	Ø200	240	21,54 €
250ABRVIENTSP304	Ø250	290	24,94 €
300ABRVIENTSP304	Ø300	340	24,61 €
350ABRVIENTSP304	Ø350	390	26,64 €
400ABRVIENTSP304	Ø400	490	34,01 €
450ABRVIENTSP304	Ø450	460	37,41 €
500ABRVIENTSP304	Ø500	540	38,07 €
550ABRVIENTSP304	Ø550	590	47,73 €
600ABRVIENTSP304	Ø600	640	49,05 €

Teja inclinada 30° (Acero Inox 304)

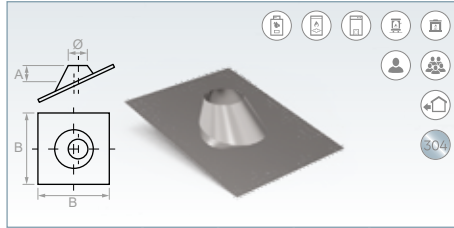

CÓDIGO	Ø	A	B	€/UD
8TEJA30SP304	Ø110	175	625	80,68 €
10TEJA30SP304	Ø130	175	625	81,92 €
120TEJA30SP304	Ø150	175	625	82,54 €
130TEJA30SP304	Ø160	175	625	79,58 €
150TEJA30SP304	Ø180	175	625	88,42 €
180TEJA30SP304	Ø210	175	625	89,55 €
200TEJA30SP304	Ø230	190	750	126,96 €
250TEJA30SP304	Ø280	190	750	124,70 €
300TEJA30SP304	Ø330	200	850	162,10 €
350TEJA30SP304	Ø380	200	850	164,37 €
400TEJA30SP304	Ø430	200	850	192,71 €
450TEJA30SP304	Ø480	250	950	226,72 €
500TEJA30SP304	Ø530	250	950	268,10 €
550TEJA30SP304	Ø580	250	950	630,74 €
600TEJA30SP304	Ø630	250	950	652,35 €

Teja plana (Acero Inox 304)

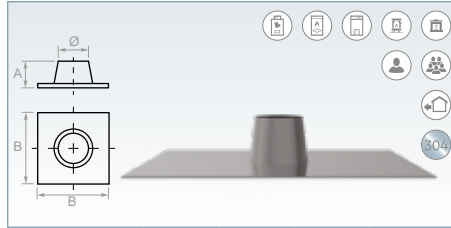

CÓDIGO	Ø	A	B	€/UD
8TEJASP304	Ø110	175	625	78,39 €
10TEJASP304	Ø130	175	625	79,58 €
120TEJASP304	Ø150	175	625	80,47 €
130TEJASP304	Ø160	175	625	81,64 €
150TEJASP304	Ø180	175	625	88,42 €
180TEJASP304	Ø210	175	625	89,55 €
200TEJASP304	Ø230	190	750	124,70 €
250TEJASP304	Ø280	190	750	124,70 €
300TEJASP304	Ø330	200	850	164,37 €
350TEJASP304	Ø380	200	850	169,81 €
400TEJASP304	Ø430	200	850	187,04 €
450TEJASP304	Ø480	250	950	221,05 €
500TEJASP304	Ø530	250	950	266,86 €
550TEJASP304	Ø580	250	950	548,35 €
600TEJASP304	Ø630	250	950	553,85 €

Abrazadera descenso (Acero Inox 304)

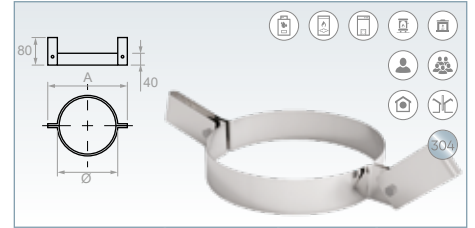

CÓDIGO	Ø	A	€/UD
8ABRADESC304	Ø80	170	17,66 €
10ABRADESC304	Ø100	190	18,16 €
120ABRADESC304	Ø120	210	19,04 €
130ABRADESC304	Ø130	220	19,36 €
150ABRADESC304	Ø150	240	21,15 €
180ABRADESC304	Ø180	270	21,84 €
200ABRADESC304	Ø200	290	22,63 €
250ABRADESC304	Ø250	340	24,23 €
300ABRADESC304	Ø300	390	25,10 €
350ABRADESC304	Ø350	440	26,01 €
400ABRADESC304	Ø400	490	27,19 €
450ABRADESC304	Ø450	540	29,18 €
500ABRADESC304	Ø500	590	30,32 €
550ABRADESC304	Ø550	640	41,49 €
600ABRADESC304	Ø600	690	54,56 €

Juntas para repuestos



CÓDIGO	Ø	€/UD
10JTSPDPSIL	Ø100	1,93 €
130JTSPDPSIL	Ø130	2,70 €
150JTSPDPSIL	Ø150	3,71 €
180JTSPDPSIL	Ø180	5,29 €
200JTSPDPSIL	Ø200	6,05 €
250JTSPDPSIL	Ø250	9,35 €
300JTSPDPSIL	Ø300	11,14 €
350JTSPDPSIL	Ø350	18,57 €
400JTSPDPSIL	Ø400	21,23 €
450JTSPDPSIL	Ø450	23,52 €
500JTSPDPSIL	Ø500	25,95 €

Abrazadera pared (Acero Inox 304)

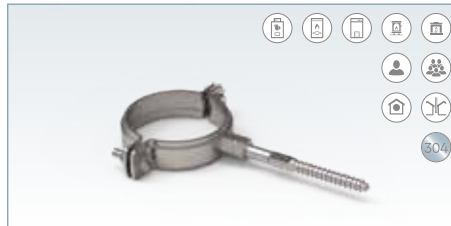

CÓDIGO	Ø	€/UD
8ABRSP304	Ø80	7,58 €
10ABRSP304	Ø100	8,16 €
120ABRSP304	Ø120	8,75 €
130ABRSP304	Ø130	9,33 €
150ABRSP304	Ø150	9,91 €
180ABRSP304	Ø180	11,08 €
200ABRSP304	Ø200	11,66 €

Alargador soporte mural (Acero)

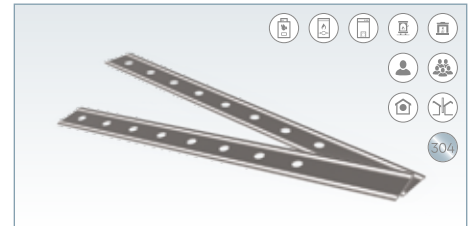

CÓDIGO	LONGITUD	€/UD
105ALARGADOR	105	8,51 €
205ALARGADOR	205	11,35 €

Pirómetro



CÓDIGO	Ø	€/UD
PIROMETRO		29,00 €



COLECTORES Y CORTATIROS

Colector vertical entronque Ø80 (Acero Inox 316)



CÓDIGO	Ø	A	B	C	€/UD
8100COLVERTSP316	Ø100	270	80	80	51,32 €
8120COLVERTSP316	Ø120	270	90	80	55,98 €
8130COLVERTSP316	Ø130	270	95	80	61,81 €
8150COLVERTSP316	Ø150	270	105	80	65,31 €
8180COLVERTSP316	Ø180	270	120	80	78,14 €
8200COLVERTSP316	Ø200	270	130	80	81,64 €
8250COLVERTSP316	Ø250	270	155	80	104,97 €
8300COLVERTSP316	Ø300	270	180	80	115,46 €
8350COLVERTSP316	Ø350	270	205	80	145,79 €
8400COLVERTSP316	Ø400	270	230	80	163,28 €

Cortatiros (Acero Inox 316)



CÓDIGO	Ø	L	€/UD
8CORTATSP316	Ø80	270	consultar
10CORTATSP316	Ø100	270	consultar
120CORTATSP316	Ø120	270	consultar
130CORTATSP316	Ø130	270	consultar
150CORTATSP316	Ø150	270	consultar
180CORTATSP316	Ø180	270	consultar
200CORTATSP316	Ø200	270	consultar
250CORTATSP316	Ø250	270	consultar
300CORTATSP316	Ø300	270	consultar

TERMINALES

Deflector horizontal antilluvia (Acero Inox 316)



CÓDIGO	Ø	A	€/UD
8DFHALLSP316	Ø80	80	41,84 €
10DFHALLSP316	Ø100	80	43,02 €
120DFHALLSP316	Ø120	80	45,09 €
130DFHALLSP316	Ø130	80	45,55 €
150DFHALLSP316	Ø150	80	46,43 €
180DFHALLSP316	Ø180	80	56,40 €
200DFHALLSP316	Ø200	80	60,00 €
250DFHALLSP316	Ø250	80	63,66 €
300DFHALLSP316	Ø300	80	82,46 €

TERMINALES

Deflector vertical antirrevoque (Acero Inox 316)



CÓDIGO	Ø	Ø1	A	€/UD
8DFVARSP316	Ø80	Ø180	250	61,70 €
10DFVARSP316	Ø100	Ø200	250	66,29 €
120DFVARSP316	Ø120	Ø220	250	83,13 €
130DFVARSP316	Ø130	Ø230	250	78,19 €
150DFVARSP316	Ø150	Ø250	250	87,98 €
180DFVARSP316	Ø180	Ø280	250	88,67 €
200DFVARSP316	Ø200	Ø300	250	107,20 €
250DFVARSP316	Ø250	Ø350	250	145,11 €
300DFVARSP316	Ø300	Ø400	250	189,90 €
350DFVARSP316	Ø350	Ø450	250	282,04 €
400DFVARSP316	Ø400	Ø500	250	379,11 €
450DFVARSP316	Ø450	Ø550	250	345,65 €
500DFVARSP316	Ø500	Ø600	250	351,88 €
550DFVARSP316	Ø550	Ø650	250	429,50 €
600DFVARSP316	Ø600	Ø700	250	481,79 €

Terminal cono libre (Acero Inox 316)



CÓDIGO	Ø	Ø1	A	€/UD
8FCONICOSP316	Ø80	Ø130	135	30,97 €
10FCONICOSP316	Ø100	Ø150	135	33,03 €
120FCONICOSP316	Ø120	Ø175	135	36,23 €
130FCONICOSP316	Ø130	Ø180	135	35,31 €
150FCONICOSP316	Ø150	Ø200	135	38,15 €
180FCONICOSP316	Ø180	Ø230	135	41,42 €
200FCONICOSP316	Ø200	Ø250	135	52,24 €
250FCONICOSP316	Ø250	Ø300	135	62,45 €
300FCONICOSP316	Ø300	Ø350	135	75,38 €
350FCONICOSP316	Ø350	Ø400	135	84,34 €
400FCONICOSP316	Ø400	Ø450	135	95,68 €
450FCONICOSP316	Ø450	Ø500	135	100,30 €
500FCONICOSP316	Ø500	Ø550	135	117,49 €
550FCONICOSP316	Ø550	Ø600	135	148,01 €
600FCONICOSP316	Ø600	Ø650	135	186,40 €

Deflector vertical (Acero Inox 316)



CÓDIGO	Ø	Ø1	€/UD
8DFVSP316	Ø80	Ø200	41,91 €
10DFVSP316	Ø100	Ø200	45,05 €
120DFVSP316	Ø120	Ø250	42,60 €
130DFVSP316	Ø130	Ø250	56,86 €
150DFVSP316	Ø150	Ø300	61,92 €
180DFVSP316	Ø180	Ø400	69,47 €
200DFVSP316	Ø200	Ø400	81,05 €
250DFVSP316	Ø250	Ø500	102,38 €
300DFVSP316	Ø300	Ø500	134,42 €
350DFVSP316	Ø350	Ø600	139,80 €
400DFVSP316	Ø400	Ø600	155,62 €
450DFVSP316	Ø450	Ø700	155,04 €
500DFVSP316	Ø500	Ø700	160,36 €

AMPLIACIONES

80 MACHO	80100AMPSF316 37,32 €	80110AMPSF316 38,49 €	80120AMPSF316 39,65 €	80130AMPSF316 40,82 €	80140AMPSF316 41,99 €	80150AMPSF316 43,15 €	80160AMPSF316 47,17 €	80180AMPSF316 48,98 €	80200AMPSF316 53,65 €	80250AMPSF316 64,15 €	80300AMPSF316 72,31 €	80350AMPSF316 81,64 €	80400AMPSF316 93,30 €	80450AMPSF316 104,97 €	80500AMPSF316 122,46 €
100 MACHO	10080REDSF316 34,99 €	100100REDSF316 38,49 €	100120AMPSF316 38,49 €	100130AMPSF316 40,82 €	100140REDSF316 41,99 €	100150AMPSF316 43,15 €	100160REDSF316 47,17 €	100180AMPSF316 48,98 €	100200AMPSF316 53,65 €	100250AMPSF316 62,98 €	100300AMPSF316 69,98 €	100350AMPSF316 81,64 €	100400AMPSF316 93,30 €	100450AMPSF316 104,97 €	100500AMPSF316 116,63 €
110 MACHO	11080REDSF316 37,32 €	110100REDSF316 38,49 €	110120AMPSF316 39,65 €	110130AMPSF316 41,99 €	110140REDSF316 41,99 €	110150AMPSF316 44,32 €	110160REDSF316 44,32 €	110180AMPSF316 48,98 €	110200AMPSF316 54,82 €	110250AMPSF316 64,15 €	110300AMPSF316 69,98 €	110350AMPSF316 81,64 €	110400AMPSF316 93,30 €	110450AMPSF316 104,97 €	110500AMPSF316 116,63 €
120 MACHO	12080REDSF316 38,49 €	120100REDSF316 40,82 €	120120AMPSF316 41,99 €	120130AMPSF316 41,99 €	120140REDSF316 41,99 €	120150AMPSF316 44,32 €	120160REDSF316 44,32 €	120180AMPSF316 48,98 €	120200AMPSF316 53,65 €	120250AMPSF316 64,15 €	120300AMPSF316 69,98 €	120350AMPSF316 81,64 €	120400AMPSF316 93,30 €	120450AMPSF316 104,97 €	120500AMPSF316 116,63 €
130 MACHO	13080REDSF316 40,62 €	130100REDSF316 40,82 €	130120REDSF316 41,99 €	130130REDSF316 43,74 €	130140REDSF316 43,74 €	130150AMPSF316 44,32 €	130160REDSF316 44,32 €	130180AMPSF316 48,98 €	130200AMPSF316 53,65 €	130250AMPSF316 64,15 €	130300AMPSF316 69,98 €	130350AMPSF316 81,64 €	130400AMPSF316 93,30 €	130450AMPSF316 104,97 €	130500AMPSF316 116,63 €
140 MACHO	14080REDSF316 41,99 €	140100REDSF316 43,15 €	140120REDSF316 43,15 €	140130REDSF316 47,82 €	140140REDSF316 48,98 €	140150AMPSF316 50,15 €	140160REDSF316 50,15 €	140180AMPSF316 51,32 €	140200AMPSF316 54,82 €	140250AMPSF316 64,15 €	140300AMPSF316 69,98 €	140350AMPSF316 81,64 €	140400AMPSF316 93,30 €	140450AMPSF316 104,97 €	140500AMPSF316 116,63 €
150 MACHO	15080REDSF316 40,82 €	150100REDSF316 43,15 €	150120REDSF316 43,74 €	150130REDSF316 44,32 €	150140REDSF316 48,40 €	150150REDSF316 49,57 €	150160REDSF316 49,57 €	150180AMPSF316 48,98 €	150200AMPSF316 53,65 €	150250AMPSF316 64,15 €	150300AMPSF316 69,98 €	150350AMPSF316 81,64 €	150400AMPSF316 93,30 €	150450AMPSF316 104,97 €	150500AMPSF316 116,63 €
160 MACHO	16080REDSF316 43,15 €	160100REDSF316 43,15 €	160120REDSF316 46,65 €	160130REDSF316 47,82 €	160140REDSF316 48,98 €	160150REDSF316 50,15 €	160160REDSF316 50,15 €	160180AMPSF316 51,32 €	160200AMPSF316 53,62 €	160250AMPSF316 64,15 €	160300AMPSF316 69,98 €	160350AMPSF316 81,64 €	160400AMPSF316 93,30 €	160450AMPSF316 104,97 €	160500AMPSF316 116,63 €
180 MACHO	18080REDSF316 45,49 €	180100REDSF316 46,65 €	180120REDSF316 47,82 €	180130REDSF316 48,40 €	180140REDSF316 48,98 €	180150REDSF316 49,57 €	180160REDSF316 50,15 €	180180AMPSF316 50,15 €	180200AMPSF316 53,65 €	180250AMPSF316 64,15 €	180300AMPSF316 69,98 €	180350AMPSF316 81,64 €	180400AMPSF316 93,30 €	180450AMPSF316 104,97 €	180500AMPSF316 116,63 €
200 MACHO	20080REDSF316 50,15 €	200100REDSF316 51,32 €	200120REDSF316 51,90 €	200130REDSF316 52,48 €	200140REDSF316 53,07 €	200150REDSF316 53,65 €	200160REDSF316 54,23 €	200180REDSF316 54,82 €	200200REDSF316 58,36 €	200250AMPSF316 64,15 €	200300AMPSF316 69,98 €	200350AMPSF316 81,64 €	200400AMPSF316 93,30 €	200450AMPSF316 104,97 €	200500AMPSF316 116,63 €
250 MACHO	25080REDSF316 55,98 €	250100REDSF316 58,32 €	250120REDSF316 59,48 €	250130REDSF316 60,65 €	250140REDSF316 61,81 €	250150REDSF316 62,98 €	250160REDSF316 64,15 €	250180REDSF316 65,31 €	250200REDSF316 66,48 €	250250AMPSF316 73,48 €	250300AMPSF316 79,31 €	250350AMPSF316 85,14 €	250400AMPSF316 90,97 €	250450AMPSF316 96,80 €	250500AMPSF316 102,63 €
300 MACHO	30080REDSF316 61,81 €	300100REDSF316 62,98 €	300120REDSF316 64,15 €	300130REDSF316 66,48 €	300140REDSF316 67,65 €	300150REDSF316 68,81 €	300160REDSF316 69,98 €	300180REDSF316 71,14 €	300200REDSF316 72,31 €	300250REDSF316 73,48 €	300300REDSF316 74,64 €	300350AMPSF316 75,81 €	300400AMPSF316 77,56 €	300450AMPSF316 79,31 €	300500AMPSF316 81,64 €
350 MACHO	35080REDSF316 71,14 €	350100REDSF316 72,31 €	350120REDSF316 73,48 €	350130REDSF316 74,64 €	350140REDSF316 75,81 €	350150REDSF316 76,98 €	350160REDSF316 77,56 €	350180REDSF316 78,14 €	350200REDSF316 78,73 €	350250REDSF316 80,47 €	350300REDSF316 81,64 €	350350AMPSF316 82,81 €	350400AMPSF316 84,96 €	350450AMPSF316 87,11 €	350500AMPSF316 89,26 €
400 MACHO	40080REDSF316 79,31 €	400100REDSF316 81,64 €	400120REDSF316 83,97 €	400130REDSF316 85,14 €	400140REDSF316 86,31 €	400150REDSF316 87,47 €	400160REDSF316 88,64 €	400180REDSF316 89,81 €	400200REDSF316 90,97 €	400250REDSF316 92,14 €	400300REDSF316 93,30 €	400350REDSF316 94,47 €	400400AMPSF316 96,62 €	400450AMPSF316 98,77 €	400500AMPSF316 100,92 €
450 MACHO	450100REDSF316 87,47 €	450110REDSF316 88,64 €	450120REDSF316 89,81 €	450130REDSF316 90,97 €	450140REDSF316 92,14 €	450150REDSF316 93,30 €	450160REDSF316 94,47 €	450180REDSF316 95,64 €	450200REDSF316 96,80 €	450250REDSF316 97,97 €	450300REDSF316 99,14 €	450350REDSF316 100,30 €	450400REDSF316 101,47 €	450450AMPSF316 103,62 €	450500AMPSF316 105,77 €
500 MACHO	500100REDSF316 102,63 €	500110REDSF316 103,80 €	500120REDSF316 104,97 €	500130REDSF316 106,13 €	500140REDSF316 107,30 €	500150REDSF316 108,47 €	500160REDSF316 109,64 €	500180REDSF316 110,80 €	500200REDSF316 111,96 €	500250REDSF316 113,13 €	500300REDSF316 114,30 €	500350REDSF316 115,46 €	500400REDSF316 116,63 €	500450REDSF316 117,80 €	500500REDSF316 118,96 €

REDUCCIONES

ChimeNOX[®]

Doble pared aislado (Inox 316/304)

Conductos para evacuación de humos de combustión de hogares, calderas de condensación y biomasa en instalaciones individuales o colectivas en INTERIOR y EXTERIOR.

Características:

- Material interior: Acero inoxidable AISI 316.
- Material exterior: Acero inoxidable AISI 304.
- Material aislante: Lana de roca 25 mm. espesor
- Espesor mínimo: 0,5 mm.
- Combustible Gas, gasoil, leña y biomasa.
- Temperatura máxima:
 - 200°C con junta.
 - 600°C sin junta.
- Unión entre piezas: Machihembrada.
- Color: Acero inox.
- Junta de estanqueidad: Silicona.
- Designación de producto:
 - Sistema con junta:
 - EN1856-1-T200-P1-W-V2-L50050-O(50)
 - Sistema sin junta:
 - EN1856-2-T600-N1-D-V2-L50050-G(70)
- Diámetros disponibles:
 - $\varnothing 80$ - $\varnothing 100$ - $\varnothing 120$ - $\varnothing 130$ - $\varnothing 150$ - $\varnothing 180$ - $\varnothing 200$ - $\varnothing 250$ - $\varnothing 300$
 - $\varnothing 350$ - $\varnothing 400$ - $\varnothing 450$ - $\varnothing 500$ - $\varnothing 550$ - $\varnothing 600$



Los dibujos de las piezas son orientativos, FIG S.L. se reserva el derecho de cambiar las características de los productos sin previo aviso.

Las dimensiones de las piezas son aproximadas, FIG S.L. no se hace responsable de problemas en la instalación de las mismas.

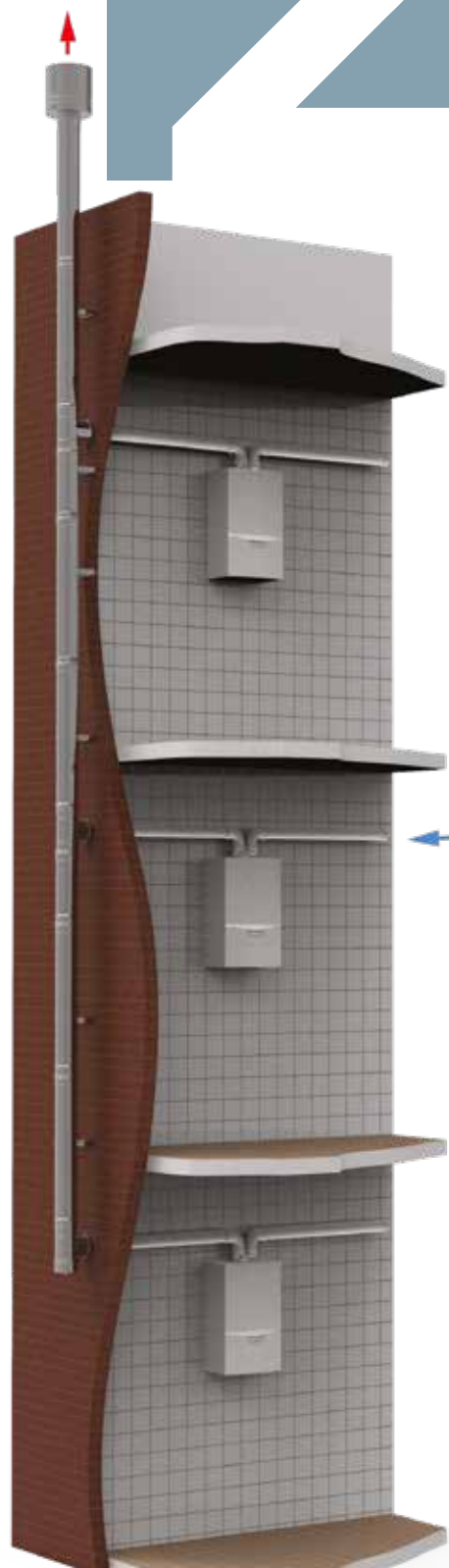

TUBOS

Tubo Macho - Hembra (Inox 316-Interior / Inox 304-Exterior)



CÓDIGO	Ø	Ø1	L	€/UD
8-250DP316	Ø80	Ø130	250	46,30 €
10-250DP316	Ø100	Ø150	250	51,23 €
130-250DP316	Ø130	Ø180	250	62,61 €
150-250DP316	Ø150	Ø200	250	68,61 €
180-250DP316	Ø180	Ø230	250	77,46 €
200-250DP316	Ø200	Ø250	250	92,23 €
250-250DP316	Ø250	Ø300	250	111,91 €
300-250DP316	Ø300	Ø350	250	130,70 €
350-250DP316	Ø350	Ø450	250	151,96 €
400-250DP316	Ø400	Ø500	250	196,54 €
450-250DP316	Ø450	Ø550	250	216,58 €
500-250DP316	Ø500	Ø600	250	251,35 €
550-250DP316	Ø550	Ø650	250	273,12 €
600-250DP316	Ø600	Ø750	250	306,41 €

Tubo Macho - Hembra (Inox 316-Interior / Inox 304-Exterior)



CÓDIGO	Ø	Ø1	L	€/UD
8-500DP316	Ø80	Ø130	500	53,76 €
10-500DP316	Ø100	Ø150	500	59,49 €
130-500DP316	Ø130	Ø180	500	72,41 €
150-500DP316	Ø150	Ø200	500	79,82 €
180-500DP316	Ø180	Ø230	500	88,94 €
200-500DP316	Ø200	Ø250	500	107,62 €
250-500DP316	Ø250	Ø300	500	128,75 €
300-500DP316	Ø300	Ø350	500	160,13 €
350-500DP316	Ø350	Ø450	500	171,79 €
400-500DP316	Ø400	Ø500	500	221,93 €
450-500DP316	Ø450	Ø550	500	243,68 €
500-500DP316	Ø500	Ø600	500	320,67 €
550-500DP316	Ø550	Ø650	500	452,99 €
600-500DP316	Ø600	Ø750	500	576,72 €

Tubo Macho - Hembra (Inox 316-Interior / Inox 304-Exterior)

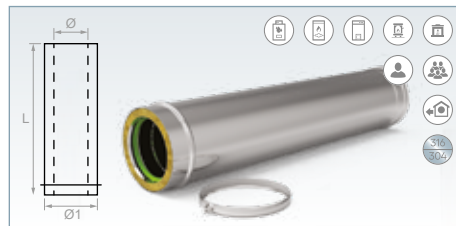

CÓDIGO	Ø	Ø1	L	€/UD
8-1000DP316	Ø80	Ø130	1000	84,42 €
10-1000DP316	Ø100	Ø150	1000	91,60 €
130-1000DP316	Ø130	Ø180	1000	109,09 €
150-1000DP316	Ø150	Ø200	1000	120,73 €
180-1000DP316	Ø180	Ø230	1000	133,76 €
200-1000DP316	Ø200	Ø250	1000	163,66 €
250-1000DP316	Ø250	Ø300	1000	207,20 €
300-1000DP316	Ø300	Ø350	1000	247,24 €
350-1000DP316	Ø350	Ø450	1000	286,77 €
400-1000DP316	Ø400	Ø500	1000	362,18 €
450-1000DP316	Ø450	Ø550	1000	396,95 €
500-1000DP316	Ø500	Ø600	1000	436,80 €
550-1000DP316	Ø550	Ø650	1000	765,22 €
600-1000DP316	Ø600	Ø750	1000	930,29 €

TUBOS TELESCÓPICOS

Tubo telescópico (Inox 316-Interior / Inox 304-Exterior)

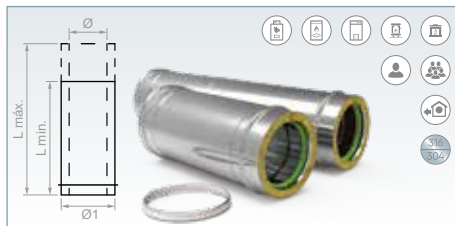

CÓDIGO	Ø	Ø1	L. MÁX.	L. MIN.	€/UD
80TLDP316	Ø80	Ø130	884	507	114,64 €
100TLDP316	Ø100	Ø150	884	507	127,16 €
130TLDP316	Ø130	Ø180	884	507	140,39 €
150TLDP316	Ø150	Ø200	884	507	154,81 €
180TLDP316	Ø180	Ø230	884	507	169,27 €
200TLDP316	Ø200	Ø250	884	507	204,03 €
250TLDP316	Ø250	Ø300	884	507	253,00 €
300TLDP316	Ø300	Ø350	884	507	291,99 €
350TLDP316	Ø350	Ø450	884	507	357,46 €
400TLDP316	Ø400	Ø500	884	507	448,92 €
450TLDP316	Ø450	Ø550	884	507	485,72 €
500TLDP316	Ø500	Ø600	884	507	522,33 €
550TLDP316	Ø550	Ø650	884	507	862,66 €
600TLDP316	Ø600	Ø700	884	507	1.034,41 €

Tubo telescópico corto (Inox 316-Interior / Inox 304-Exterior)



CÓDIGO	Ø	Ø1	L. MÁX.	L. MIN.	€/UD
80TLCORTODP316	Ø80	Ø130	384	257	90,79 €
100TLCORTODP316	Ø100	Ø150	384	257	100,84 €
130TLCORTODP316	Ø130	Ø180	384	257	112,40 €
150TLCORTODP316	Ø150	Ø200	384	257	122,60 €
180TLCORTODP316	Ø180	Ø230	384	257	135,64 €
200TLCORTODP316	Ø200	Ø250	384	257	162,00 €
250TLCORTODP316	Ø250	Ø300	384	257	195,27 €
300TLCORTODP316	Ø300	Ø350	384	257	230,10 €
350TLCORTODP316	Ø350	Ø450	384	257	271,54 €
400TLCORTODP316	Ø400	Ø500	384	257	275,53 €
450TLCORTODP316	Ø450	Ø550	384	257	308,87 €
500TLCORTODP316	Ø500	Ø600	384	257	332,86 €
550TLCORTODP316	Ø550	Ø650	384	257	407,51 €
600TLCORTODP316	Ø600	Ø700	384	257	438,12 €

CODOS

Codo 90° (Inox 316-Interior / Inox 304-Exterior)



CÓDIGO	Ø	Ø1	A	B	€/UD
8-90DP316	Ø80	Ø130	178	238	128,89 €
10-90DP316	Ø100	Ø150	175	250	137,90 €
130-90DP316	Ø130	Ø180	186	276	147,06 €
150-90DP316	Ø150	Ø200	200	300	162,47 €
180-90DP316	Ø180	Ø230	210	325	183,24 €
200-90DP316	Ø200	Ø250	215	340	212,62 €
250-90DP316	Ø250	Ø300	252	402	256,16 €
300-90DP316	Ø300	Ø350	275	450	303,01 €
350-90DP316	Ø350	Ø450	327	552	443,45 €
400-90DP316	Ø400	Ø500	355	605	438,56 €
450-90DP316	Ø450	Ø550	380	655	568,36 €
500-90DP316	Ø500	Ø600	446	746	729,65 €
550-90DP316	Ø550	Ø650	-	-	1.058,92 €
600-90DP316	Ø600	Ø700	-	-	1.151,98 €



CODOS

Codo 45° (Inox 316-Interior / Inox 304-Exterior)

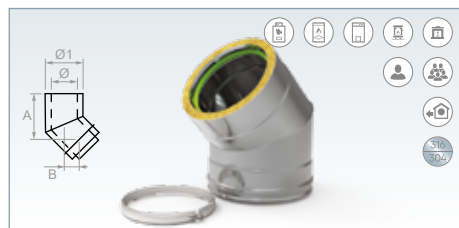

CÓDIGO	Ø	Ø1	A	B	€/UD
8-45DP316	Ø80	Ø130	72	119	66,77 €
10-45DP316	Ø100	Ø150	75	126	71,63 €
130-45DP316	Ø130	Ø180	79	141	78,04 €
150-45DP316	Ø150	Ø200	82	148	85,68 €
180-45DP316	Ø180	Ø230	87	159	95,95 €
200-45DP316	Ø200	Ø250	89	166	111,83 €
250-45DP316	Ø250	Ø300	97	184	134,35 €
300-45DP316	Ø300	Ø350	105	202	158,69 €
350-45DP316	Ø350	Ø450	118	237	231,65 €
400-45DP316	Ø400	Ø500	126	255	267,66 €
450-45DP316	Ø450	Ø550	133	272	335,27 €
500-45DP316	Ø500	Ø600	140	290	442,86 €
550-45DP316	Ø550	Ø650	147	308	631,60 €
600-45DP316	Ø600	Ø700	154	326	735,34 €

Codo 30° (Inox 316-Interior / Inox 304-Exterior)

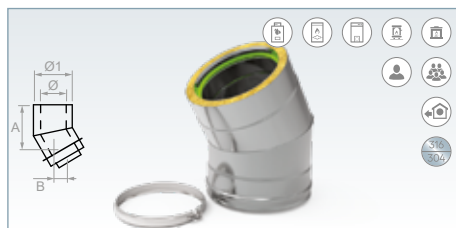

CÓDIGO	Ø	Ø1	A	B	€/UD
8-30DP316	Ø80	Ø130	46	124	61,95 €
10-30DP316	Ø100	Ø150	48	127	67,69 €
130-30DP316	Ø130	Ø180	49	135	85,76 €
150-30DP316	Ø150	Ø200	51	140	91,34 €
180-30DP316	Ø180	Ø230	53	147	97,10 €
200-30DP316	Ø200	Ø250	54	152	105,13 €
250-30DP316	Ø250	Ø300	57	165	127,40 €
300-30DP316	Ø300	Ø350	60	177	151,14 €
350-30DP316	Ø350	Ø450	67	202	178,68 €
400-30DP316	Ø400	Ø500	70	215	228,19 €
450-30DP316	Ø450	Ø550	74	227	279,93 €
500-30DP316	Ø500	Ø600	77	240	346,39 €
550-30DP316	Ø550	Ø650	80	254	613,20 €
600-30DP316	Ø600	Ø700	84	269	713,92 €

TES

Te 90° sin tapón (Inox 316-Interior / Inox 304-Exterior)



CÓDIGO	Ø	Ø1	A	B	C	€/UD
8TE90DP316	Ø80	Ø130	440	242	140	109,86 €
10TE90DP316	Ø100	Ø150	440	242	150	117,57 €
130TE90DP316	Ø130	Ø180	440	242	165	125,93 €
150TE90DP316	Ø150	Ø200	440	242	175	145,01 €
180TE90DP316	Ø180	Ø230	440	242	190	194,47 €
200TE90DP316	Ø200	Ø250	440	242	200	220,82 €
250TE90DP316	Ø250	Ø300	440	242	225	267,02 €
300TE90DP316	Ø300	Ø350	440	270	250	311,65 €
350TE90DP316	Ø350	Ø450	440	320	300	516,17 €
400TE90DP316	Ø400	Ø500	440	345	325	566,03 €
450TE90DP316	Ø450	Ø550	440	370	350	699,01 €
500TE90DP316	Ø500	Ø600	440	390	375	890,32 €
550TE90DP316	Ø550	Ø650	440	410	400	1.860,55 €
600TE90DP316	Ø600	Ø700	440	430	425	2.006,16 €

TES

Te 90° sin tapón (Inox 316-Interior / Inox 304-Exterior)



CÓDIGO	Ø	Ø1	A	B	C	€/UD
8TE90HDP316	Ø80	Ø130	440	242	81	109,86 €
10TE90HDP316	Ø100	Ø150	440	242	101	117,57 €
130TE90HDP316	Ø130	Ø180	440	242	131	125,93 €
150TE90HDP316	Ø150	Ø200	440	242	151	145,01 €
180TE90HDP316	Ø180	Ø230	440	242	181	194,47 €
200TE90HDP316	Ø200	Ø250	440	242	201	220,82 €
250TE90HDP316	Ø250	Ø300	440	242	251	267,02 €
300TE90HDP316	Ø300	Ø350	440	270	301	311,65 €
350TE90HDP316	Ø350	Ø450	440	320	351	516,17 €
400TE90HDP316	Ø400	Ø500	440	345	401	566,03 €
450TE90HDP316	Ø450	Ø550	440	370	451	699,01 €
500TE90HDP316	Ø500	Ø600	440	390	501	890,32 €
550TE90HDP316	Ø550	Ø650	440	410	551	1.860,55 €
600TE90HDP316	Ø600	Ø700	440	430	601	2.006,16 €

Te 45° sin tapón (Inox 316-Interior / Inox 304-Exterior)



CÓDIGO	Ø	Ø1	A	B	€/UD
8TE45DP316	Ø80	Ø130	423	228	231,57 €
10TE45DP316	Ø100	Ø150	458	248	300,53 €
130TE45DP316	Ø130	Ø180	498	270	334,21 €
150TE45DP316	Ø150	Ø200	526	288	385,67 €
180TE45DP316	Ø180	Ø230	564	312	421,38 €
200TE45DP316	Ø200	Ø250	592	330	479,44 €
250TE45DP316	Ø250	Ø300	664	372	730,37 €
300TE45DP316	Ø300	Ø350	738	416	914,51 €
350TE45DP316	Ø350	Ø450	880	500	962,39 €
400TE45DP316	Ø400	Ø500	952	544	1.014,86 €
450TE45DP316	Ø450	Ø550	1022	586	1.184,70 €
500TE45DP316	Ø500	Ø600	1092	928	1.496,94 €
550TE45DP316	Ø550	Ø650	1162	-	1.638,31 €
600TE45DP316	Ø600	Ø700	1232	-	2.393,33 €

TAPES

Tape con purga (Inox 316-Interior / Inox 304-Exterior)



CÓDIGO	Ø	Ø1	A	B	€/UD
8TAPECOND316	Ø80	Ø130	75	3/4"	51,37 €
10TAPECOND316	Ø100	Ø150	75	3/4"	55,19 €
130TAPECOND316	Ø130	Ø180	75	3/4"	61,09 €
150TAPECOND316	Ø150	Ø200	75	3/4"	61,38 €
180TAPECOND316	Ø180	Ø230	75	3/4"	63,51 €
200TAPECOND316	Ø200	Ø250	75	3/4"	70,83 €
250TAPECOND316	Ø250	Ø300	75	3/4"	83,71 €
300TAPECOND316	Ø300	Ø350	75	3/4"	96,56 €
350TAPECOND316	Ø350	Ø450	75	3/4"	146,86 €
400TAPECOND316	Ø400	Ø500	75	3/4"	159,52 €
450TAPECOND316	Ø450	Ø550	75	3/4"	225,08 €
500TAPECOND316	Ø500	Ø600	75	3/4"	245,39 €
550TAPECOND316	Ø550	Ø650	75	3/4"	363,05 €
600TAPECOND316	Ø600	Ø700	75	3/4"	432,16 €

COLECTORES, ADAPTADORES Y CORTATIROS

Colector vertical entronque Ø80 (Inox 316-Int. / Inox 304-Ext.)



CÓDIGO	Ø	Ø1	A	B	C	€/UD
8100COLVERDP316	Ø100	Ø150	275	110	80	152,55 €
8130COLVERDP316	Ø130	Ø180	275	115	80	176,07 €
8150COLVERDP316	Ø150	Ø200	275	125	80	196,53 €
8180COLVERDP316	Ø180	Ø230	275	140	80	210,84 €
8200COLVERDP316	Ø200	Ø250	275	150	80	224,66 €
8250COLVERDP316	Ø250	Ø300	275	175	80	278,60 €
8300COLVERDP316	Ø300	Ø350	275	200	80	323,04 €
8350COLVERDP316	Ø350	Ø450	275	250	80	373,21 €
8400COLVERDP316	Ø400	Ø500	275	275	80	407,95 €
8450COLVERDP316	Ø450	Ø550	275	300	80	504,63 €
8500COLVERDP316	Ø500	Ø600	275	325	80	627,27 €
8550COLVERDP316	Ø550	Ø650	275	350	80	1.817,03 €
8600COLVERDP316	Ø600	Ø700	275	375	80	1.992,76 €

Adaptador caldera simple / doble (Inox 316-Int. / Inox 304-Ext.)



CÓDIGO	Ø	Ø1	A	€/UD
8ADAPSPDP316	Ø80	Ø130	110	33,61 €
10ADAPSPDP316	Ø100	Ø150	110	38,19 €
130ADAPSPDP316	Ø130	Ø180	110	50,45 €
150ADAPSPDP316	Ø150	Ø200	110	54,61 €
180ADAPSPDP316	Ø180	Ø230	110	57,90 €
200ADAPSPDP316	Ø200	Ø250	110	63,42 €
250ADAPSPDP316	Ø250	Ø300	110	82,62 €
300ADAPSPDP316	Ø300	Ø350	110	109,56 €
350ADAPSPDP316	Ø350	Ø450	110	166,22 €
400ADAPSPDP316	Ø400	Ø500	110	210,51 €
450ADAPSPDP316	Ø450	Ø550	110	220,90 €
500ADAPSPDP316	Ø500	Ø600	110	253,26 €
550ADAPSPDP316	Ø550	Ø650	110	288,00 €
600ADAPSPDP316	Ø600	Ø750	110	342,32 €

Cortatiros (Inox 316-Interior / Inox 304-Exterior)



CÓDIGO	Ø	Ø1	L	€/UD
8CORTATDP316	Ø80	Ø130	275	156,72 €
10CORTATDP316	Ø100	Ø150	275	160,05 €
130CORTATDP316	Ø130	Ø180	275	166,20 €
150CORTATDP316	Ø150	Ø200	275	172,36 €
180CORTATDP316	Ø180	Ø230	275	184,67 €
200CORTATDP316	Ø200	Ø250	275	190,83 €
250CORTATDP316	Ø250	Ø300	275	203,14 €
300CORTATDP316	Ø300	Ø350	275	216,68 €

INSPECCIONES

Módulo toma muestra (Inox 316-Interior / Inox 304-Exterior)

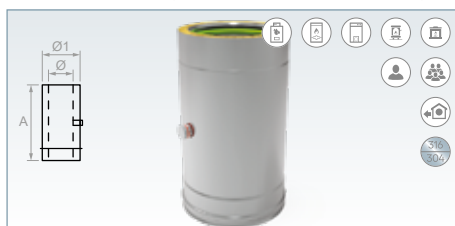

CÓDIGO	Ø	Ø1	A	€/UD
8TMDP316	Ø80	Ø130	239	92,61 €
10TMDP316	Ø100	Ø150	239	99,24 €
130TMDP316	Ø130	Ø180	239	107,18 €
150TMDP316	Ø150	Ø200	239	114,80 €
180TMDP316	Ø180	Ø230	239	122,14 €
200TMDP316	Ø200	Ø250	239	132,71 €
250TMDP316	Ø250	Ø300	239	162,32 €
300TMDP316	Ø300	Ø350	239	176,28 €
350TMDP316	Ø350	Ø450	239	200,82 €
400TMDP316	Ø400	Ø500	239	224,18 €
450TMDP316	Ø450	Ø550	239	237,89 €
500TMDP316	Ø500	Ø600	239	271,71 €
550TMDP316	Ø550	Ø650	239	457,68 €
600TMDP316	Ø600	Ø700	239	522,77 €

Tramo inspección (Inox 316-Interior / Inox 304-Exterior)



CÓDIGO	Ø	Ø1	A	B	C	€/UD
8INSPDP316	Ø80	Ø130	275	98	80	177,77 €
10INSPDP316	Ø100	Ø150	275	108	100	190,56 €
130INSPDP316	Ø130	Ø180	275	123	130	212,66 €
150INSPDP316	Ø150	Ø200	275	133	150	247,10 €
180INSPDP316	Ø180	Ø230	275	148	180	264,14 €
200INSPDP316	Ø200	Ø250	275	158	200	278,50 €
250INSPDP316	Ø250	Ø300	275	183	250	361,66 €
300INSPDP316	Ø300	Ø350	275	208	300	389,75 €
350INSPDP316	Ø350	Ø450	275	258	350	471,86 €
400INSPDP316	Ø400	Ø500	275	283	400	542,38 €
450INSPDP316	Ø450	Ø550	275	308	450	599,99 €
500INSPDP316	Ø500	Ø600	275	333	500	741,42 €
550INSPDP316	Ø550	Ø650	275	358	550	1.776,44 €
600INSPDP316	Ø600	Ø700	275	383	600	1.876,79 €



CALDERAS DE CONDENSACIÓN



CALENTADORES ATMOSFERICOS

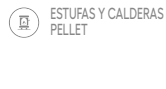

ESTUFAS Y CALDERAS PELLE



INSTALACIONES INDIVIDUALES



INSTALACIÓN EN INTERIOR / EXTERIOR



INOX 316



INOX 316 INTERIOR / INOX 304 EXTERIOR



SILICONA

COMPLEMENTOS

Soporte chimenea alta carga (Inox 316-Interior / Inox 304-Exterior)



CÓDIGO	Ø	Ø1	A	□B	€/UD
8SOPCHIDP316	Ø80	Ø130	140	180	92,82 €
10SOPCHIDP316	Ø100	Ø150	140	200	99,62 €
130SOPCHIDP316	Ø130	Ø180	140	230	114,28 €
150SOPCHIDP316	Ø150	Ø200	140	250	125,81 €
180SOPCHIDP316	Ø180	Ø230	140	280	147,77 €
200SOPCHIDP316	Ø200	Ø250	140	300	182,77 €
250SOPCHIDP316	Ø250	Ø300	140	350	204,22 €
300SOPCHIDP316	Ø300	Ø350	140	400	227,02 €
350SOPCHIDP316	Ø350	Ø450	140	450	268,19 €
400SOPCHIDP316	Ø400	Ø500	140	500	331,40 €
450SOPCHIDP316	Ø450	Ø550	140	550	396,78 €
500SOPCHIDP316	Ø500	Ø600	140	600	454,97 €
550SOPCHIDP316	Ø550	Ø650	140	650	938,66 €
600SOPCHIDP316	Ø600	Ø700	140	700	1.114,39 €

Base (Inox 316/304)

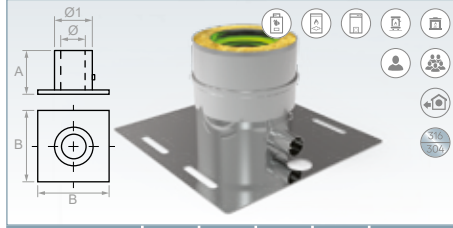

CÓDIGO	Ø	Ø1	A	□B	€/UD
8BASEACDP316	Ø80	Ø130	100	230	92,82 €
10BASEACDP316	Ø100	Ø150	100	250	99,62 €
130BASEACDP316	Ø130	Ø180	100	280	114,28 €
150BASEACDP316	Ø150	Ø200	100	300	125,81 €
180BASEACDP316	Ø180	Ø230	100	280	147,77 €
200BASEACDP316	Ø200	Ø250	100	350	179,38 €
250BASEACDP316	Ø250	Ø300	100	400	204,21 €
300BASEACDP316	Ø300	Ø350	100	450	219,67 €
350BASEACDP316	Ø350	Ø450	100	550	259,57 €
400BASEACDP316	Ø400	Ø500	100	600	292,14 €
450BASEACDP316	Ø450	Ø550	100	650	314,77 €
500BASEACDP316	Ø500	Ø600	100	700	322,05 €
550BASEACDP316	Ø550	Ø650	100	750	1.015,20 €
600BASEACDP316	Ø600	Ø700	100	800	1.202,39 €

Escuadras soporte y base alta carga (pareja) (Inox 304)

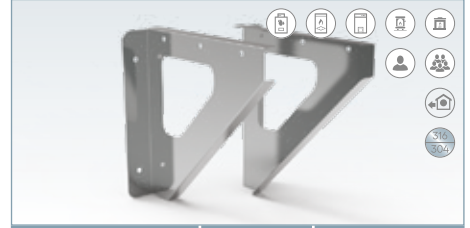

CÓDIGO	Ø	€/UD
8KITESCUDRAS	Ø80	34,22 €
10KITESCUDRAS	Ø100	34,70 €
130KITESCUDRAS	Ø130	40,70 €
150KITESCUDRAS	Ø150	43,32 €
180KITESCUDRAS	Ø180	47,76 €
200KITESCUDRAS	Ø200	56,32 €
250KITESCUDRAS	Ø250	83,55 €
300KITESCUDRAS	Ø300	99,39 €
350KITESCUDRAS	Ø350	151,85 €
400KITESCUDRAS	Ø400	183,65 €
450KITESCUDRAS	Ø450	206,68 €
500KITESCUDRAS	Ø500	245,56 €
550KITESCUDRAS	Ø550	255,94 €
600KITESCUDRAS	Ø600	316,98 €

Vierteaguas (Inox 304)



CÓDIGO	Ø	Ø1	A	€/UD
8VIERTEAGUADP	Ø130	Ø230	105	28,68 €
10VIERTEAGUADP	Ø150	Ø250	105	28,68 €
130VIERTEAGUADP	Ø180	Ø280	105	28,68 €
150VIERTEAGUADP	Ø200	Ø300	105	31,39 €
180VIERTEAGUADP	Ø230	Ø330	105	34,30 €
200VIERTEAGUADP	Ø250	Ø350	105	34,30 €
250VIERTEAGUADP	Ø300	Ø400	105	35,87 €
300VIERTEAGUADP	Ø350	Ø450	105	37,44 €
350VIERTEAGUADP	Ø450	Ø550	105	41,81 €
400VIERTEAGUADP	Ø500	Ø600	105	48,98 €
450VIERTEAGUADP	Ø550	Ø650	105	53,37 €
500VIERTEAGUADP	Ø600	Ø700	105	63,97 €
550VIERTEAGUADP	Ø650	Ø750	105	180,24 €
600VIERTEAGUADP	Ø700	Ø800	105	192,50 €

Teja inclinada 30° (Inox 304)

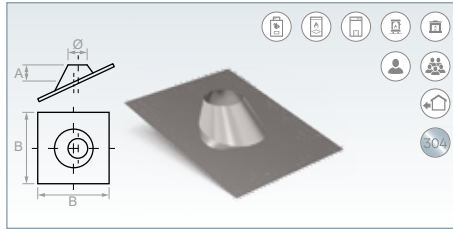

CÓDIGO	Ø	Ø1	A	□B	€/UD
8TEJA30DP304	Ø130	Ø160	175	625	123,68 €
10TEJA30DP304	Ø150	Ø180	175	625	131,99 €
130TEJA30DP304	Ø180	Ø210	175	625	131,99 €
150TEJA30DP304	Ø200	Ø230	175	750	163,27 €
180TEJA30DP304	Ø230	Ø260	175	750	185,58 €
200TEJA30DP304	Ø250	Ø280	190	750	185,58 €
250TEJA30DP304	Ø300	Ø330	190	850	215,23 €
300TEJA30DP304	Ø350	Ø380	200	850	243,31 €
350TEJA30DP304	Ø450	Ø480	200	950	276,27 €
400TEJA30DP304	Ø500	Ø530	200	950	321,64 €
450TEJA30DP304	Ø550	Ø580	250	1050	402,04 €
500TEJA30DP304	Ø600	Ø630	250	1050	502,56 €
550TEJA30DP304	Ø650	Ø680	250	1150	644,48 €
600TEJA30DP304	Ø700	Ø730	250	1150	732,29 €

Teja plana (Inox 304)

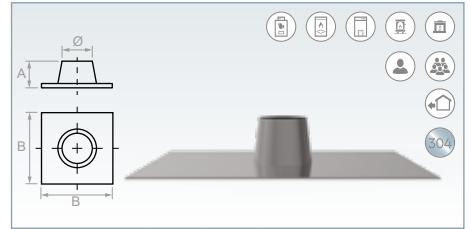

CÓDIGO	Ø	Ø1	A	□B	€/UD
8TEJADP304	Ø130	Ø250	170	625	111,31 €
10TEJADP304	Ø150	Ø270	170	625	118,79 €
130TEJADP304	Ø180	Ø300	170	625	118,79 €
150TEJADP304	Ø200	Ø320	170	750	130,62 €
180TEJADP304	Ø230	Ø350	170	750	167,02 €
200TEJADP304	Ø250	Ø370	170	750	167,02 €
250TEJADP304	Ø300	Ø420	170	850	179,36 €
300TEJADP304	Ø350	Ø470	170	850	218,98 €
350TEJADP304	Ø450	Ø570	170	950	248,64 €
400TEJADP304	Ø500	Ø620	170	950	289,48 €
450TEJADP304	Ø550	Ø670	170	1050	361,84 €
500TEJADP304	Ø600	Ø720	170	1050	452,30 €
550TEJADP304	Ø650	Ø770	170	1150	641,93 €
600TEJADP304	Ø700	Ø820	170	1150	738,61 €

Soporte Mural (Inox 304)

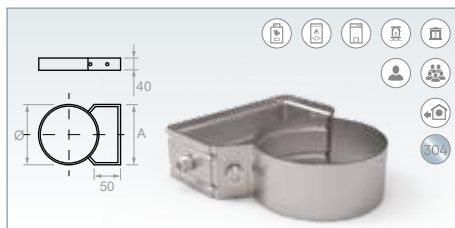

CÓDIGO	Ø	A	€/UD
8SOPMURDP304	Ø130	141	18,96 €
10SOPMURDP304	Ø150	156	19,53 €
130SOPMURDP304	Ø180	176	21,20 €
150SOPMURDP304	Ø200	193	23,07 €
180SOPMURDP304	Ø230	215	24,78 €
200SOPMURDP304	Ø250	228	25,95 €
250SOPMURDP304	Ø300	264	30,81 €
300SOPMURDP304	Ø350	300	36,06 €
350SOPMURDP304	Ø450	371	43,52 €
400SOPMURDP304	Ø500	406	47,71 €
450SOPMURDP304	Ø550	442	91,83 €
500SOPMURDP304	Ø600	476	99,58 €
550SOPMURDP304	Ø650	510	272,85 €
600SOPMURDP304	Ø700	545	277,77 €

Abrazadera vientos (Inox 304)

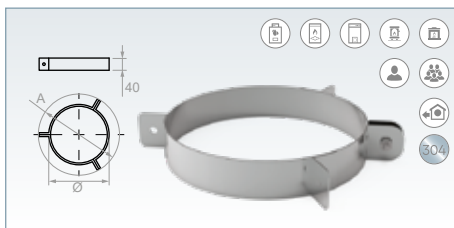

CÓDIGO	Ø	LONGITUD	€/UD
8ABRVIENTDP304	Ø130	170	18,25 €
10ABRVIENTDP304	Ø150	190	19,51 €
130ABRVIENTDP304	Ø180	220	19,93 €
150ABRVIENTDP304	Ø200	240	20,40 €
180ABRVIENTDP304	Ø230	270	22,37 €
200ABRVIENTDP304	Ø250	290	23,41 €
250ABRVIENTDP304	Ø300	340	25,35 €
300ABRVIENTDP304	Ø350	390	31,40 €
350ABRVIENTDP304	Ø450	490	34,84 €
400ABRVIENTDP304	Ø500	540	38,07 €
450ABRVIENTDP304	Ø550	590	47,57 €
500ABRVIENTDP304	Ø600	640	49,67 €
550ABRVIENTDP304	Ø650	690	63,47 €
600ABRVIENTDP304	Ø700	740	70,28 €

Junta estanqueidad para repuesto



CÓDIGO	Ø	€/UD
8JTSPDPSIL	Ø80	1,91 €
10JTSPDPSIL	Ø100	1,93 €
130JTSPDPSIL	Ø130	2,70 €
150JTSPDPSIL	Ø150	3,71 €
180JTSPDPSIL	Ø180	5,29 €
200JTSPDPSIL	Ø200	6,05 €
250JTSPDPSIL	Ø250	9,35 €
300JTSPDPSIL	Ø300	11,14 €
350JTSPDPSIL	Ø350	18,57 €
400JTSPDPSIL	Ø400	21,23 €
450JTSPDPSIL	Ø450	23,52 €
500JTSPDPSIL	Ø500	25,95 €

Pirometro



CÓDIGO	Ø	€/UD
PIROMETRO		29,00 €

Abrazadera pared (Inox 304)

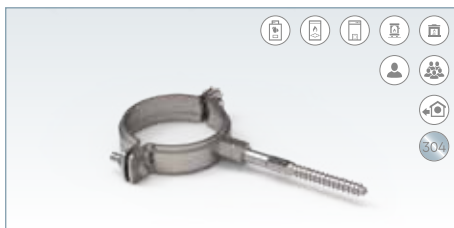

CÓDIGO	Ø	€/UD
130ABRSP304	Ø130	7,58 €
150ABRSP304	Ø150	8,16 €
170ABRSP304	Ø170	8,75 €
180ABRSP304	Ø180	9,33 €
200ABRSP304	Ø200	9,91 €

TERMINALES

Deflector vertical (Inox 316)



CÓDIGO	Ø	Ø1	Ø2	€/UD
8DFVDP316	Ø80	Ø130	Ø230	61,77 €
10DFVDP316	Ø100	Ø150	Ø250	65,90 €
130DFVDP316	Ø130	Ø180	Ø300	68,62 €
150DFVDP316	Ø150	Ø200	Ø300	85,52 €
180DFVDP316	Ø180	Ø230	Ø350	97,42 €
200DFVDP316	Ø200	Ø250	Ø350	114,73 €
250DFVDP316	Ø250	Ø300	Ø400	148,21 €
300DFVDP316	Ø300	Ø350	Ø450	159,44 €
350DFVDP316	Ø350	v450	Ø500	178,20 €
400DFVDP316	Ø400	Ø500	Ø550	192,60 €
450DFVDP316	Ø450	Ø550	Ø600	235,94 €
500DFVDP316	Ø500	Ø600	Ø650	289,86 €
550DFVDP316	Ø550	Ø650	Ø700	500,19 €
600DFVDP316	Ø600	Ø700	Ø750	612,82 €

Terminal cónico libre (Inox 316)



CÓDIGO	Ø	Ø1	Ø2	A	€/UD
8FCONICODP316	Ø80	Ø130	Ø180	197	45,24 €
10FCONICODP316	Ø100	Ø150	Ø200	197	47,73 €
130FCONICODP316	Ø130	Ø180	Ø230	197	49,60 €
150FCONICODP316	Ø150	Ø200	Ø250	197	50,99 €
180FCONICODP316	Ø180	Ø230	Ø280	197	52,86 €
200FCONICODP316	Ø200	Ø250	Ø300	197	54,35 €
250FCONICODP316	Ø250	Ø300	Ø350	197	65,57 €
300FCONICODP316	Ø300	Ø350	Ø400	197	74,43 €
350FCONICODP316	Ø350	Ø450	Ø450	197	91,41 €
400FCONICODP316	Ø400	Ø500	Ø500	197	109,14 €
450FCONICODP316	Ø450	Ø550	Ø550	197	134,82 €
500FCONICODP316	Ø500	Ø600	Ø600	197	169,49 €
550FCONICODP316	Ø550	Ø650	Ø650	197	375,62 €
600FCONICODP316	Ø600	Ø700	Ø700	197	432,90 €

Deflector vertical antirretorno (Inox 316)



CÓDIGO	Ø	Ø1	Ø2	A	€/UD
8DFVARDP316	Ø80	Ø130	Ø230	250	67,69 €
10DFVARDP316	Ø100	Ø150	Ø250	250	71,75 €
130DFVARDP316	Ø130	Ø180	Ø300	250	75,23 €
150DFVARDP316	Ø150	Ø200	Ø300	250	93,16 €
180DFVARDP316	Ø180	Ø230	Ø350	250	106,35 €
200DFVARDP316	Ø200	Ø250	Ø350	250	124,93 €
250DFVARDP316	Ø250	Ø300	Ø400	250	162,40 €
300DFVARDP316	Ø300	Ø350	Ø450	250	197,20 €
350DFVARDP316	Ø350	Ø450	Ø500	250	263,24 €
400DFVARDP316	Ø400	Ø500	Ø550	250	280,34 €
450DFVARDP316	Ø450	Ø550	Ø600	250	298,49 €
500DFVARDP316	Ø500	Ø600	Ø650	250	353,84 €
550DFVARDP316	Ø550	Ø650	Ø700	250	445,01 €
600DFVARDP316	Ø600	Ø700	Ø750	250	485,99 €

ChimeNOX[®]

Flexible (Inox 316)

Conductos para evacuación de humos de combustión de hogares, calderas de condensación y biomasa en instalaciones individuales o colectivas en INTERIOR y en exterior por patios interiores sujetos a la normativa vigente.

Características:

- Material: Acero inoxidable AISI 316.
- Espesor mínimo: 0,4 mm.
- Combustible Gas, gasoil, leña y biomasa.
- Temperatura máxima:
 - 200°C con junta. / 600°C sin junta.
- Unión entre piezas: Machihembrada.
- Color: Acero inox.
- Junta de estanqueidad: Silicona.
- Designación de producto:
 - Sistema con junta:
 - EN1856-1-T200-P1-W-V2-L50050-O(50)
 - Sistema con junta:
 - EN1856-2-T200-P1-W-V2-L50050-O(50)M
 - Sistema sin junta:
 - EN1856-2-T600-N1-W-V2-L50050-G(600)M
- Diámetros disponibles:
 - $\varnothing 80$ - $\varnothing 100$ - $\varnothing 130$ - $\varnothing 150$ - $\varnothing 180$ - $\varnothing 200$ - $\varnothing 250$
 - Otros \varnothing consultar



Los dibujos de las piezas son orientativos, FIG S.L. se reserva el derecho de cambiar las características de los productos sin previo aviso.

Las dimensiones de las piezas son aproximadas, FIG S.L. no se hace responsable de problemas en la instalación de las mismas.

TUBOS

Tubo interior liso con Dispenser (Acero Inox 316)



CÓDIGO	Ø	LONGITUD	€/UD
TUBOFLEXNOX80	Ø80	30 m.	823,90 €
TUBOFLEXNOX100	Ø100	30 m.	951,48 €
TUBOFLEXNOX130	Ø130	30 m.	1.303,26 €
TUBOFLEXNOX150	Ø150	30 m.	1.551,50 €
TUBOFLEXNOX180	Ø180	25 m.	1.551,50 €
TUBOFLEXNOX200	Ø200	25 m.	1.737,68 €
TUBOFLEXNOX250	Ø250	20 m.	1.880,57 €

UNIONES

Unión Flex a rígido hembra Anticondensación (Acero Inox 316)



CÓDIGO	Ø	Ø1	A	€/UD
ADRFLEXNOX80	Ø80	Ø80	160	19,10 €
ADRFLEXNOX100	Ø100	Ø100	160	19,94 €
ADRFLEXNOX130	Ø130	Ø130	160	23,25 €
ADRFLEXNOX150	Ø150	Ø150	160	24,90 €
ADRFLEXNOX180	Ø180	Ø180	160	29,06 €
ADRFLEXNOX200	Ø200	Ø200	160	30,73 €
ADRFLEXNOX250	Ø250	Ø250	160	40,68 €

Unión rígido macho a Flex (Acero Inox 316)



CÓDIGO	Ø	Ø1	A	€/UD
ADRMFLEXNOX80	Ø80	Ø80	125	19,10 €
ADRMFLEXNOX100	Ø100	Ø100	125	19,94 €
ADRMFLEXNOX130	Ø130	Ø130	125	23,25 €
ADRMFLEXNOX150	Ø150	Ø150	125	24,90 €
ADRMFLEXNOX180	Ø180	Ø180	125	29,06 €
ADRMFLEXNOX200	Ø200	Ø200	125	30,73 €
ADRMFLEXNOX250	Ø250	Ø250	125	40,68 €

Unión Flex - Flex Anticondensación (Acero Inox 316)



CÓDIGO	Ø	A	€/UD
ADFLEXFLEXNOX80	Ø80	194	19,10 €
ADFLEXFLEXNOX100	Ø100	194	19,94 €
ADFLEXFLEXNOX130	Ø130	194	23,25 €
ADFLEXFLEXNOX150	Ø150	194	24,90 €
ADFLEXFLEXNOX180	Ø180	194	29,06 €
ADFLEXFLEXNOX200	Ø200	194	30,73 €
ADFLEXFLEXNOX250	Ø250	194	40,68 €

ChimeNOX[®]

Doble pared aislado

(Inox 304/304)

Conductos para evacuación de humos de combustión de calderas de gas o gasoil NO condensación en instalaciones individuales o colectivas en INTERIOR y EXTERIOR.

Características:

- Material interior: Acero inoxidable AISI 304.
- Material exterior: Acero inoxidable AISI 304.
- Material aislante: Lana de roca 25 mm. espesor
- Espesor mínimo: 0,5 mm.
- Combustible: Gas o gasoil NO condensación.
- Temperatura máxima:
 - 200°C con junta.
 - 600°C sin junta.
- Unión entre piezas: Machihembrada.
- Color: Acero inox.
- Junta de estanqueidad: Silicona.
- Designación de producto:
 - Sistema con junta:
 - EN1856-1-T200-P1-W-Vm-L20040-O(50)
 - Sistema sin junta:
 - EN1856-1-T600-N1-D-Vm-L20040-G(70)
- Diámetros disponibles:
 - \varnothing 100 - \varnothing 130 - \varnothing 150 - \varnothing 180 - \varnothing 200 - \varnothing 250 - \varnothing 300 - \varnothing 350 - \varnothing 400 - \varnothing 450 - \varnothing 500 - \varnothing 550 - \varnothing 600



Los dibujos de las piezas son orientativos, FIG S.L. se reserva el derecho de cambiar las características de los productos sin previo aviso.

Las dimensiones de las piezas son aproximadas, FIG S.L. no se hace responsable de problemas en la instalación de las mismas.



El resto de accesorios (complementos, terminales, adaptadores, inspecciones) coinciden con los elementos de los apartados correspondientes de los elementos de Inox 316 / 316.



TUBOS

tubo Macho - Hembra (Inox 304-Interior y Exterior)



CÓDIGO	Ø	Ø1	L	€/UD
10-500DP304	Ø100	Ø150	500	56,24 €
130-500DP304	Ø130	Ø180	500	62,14 €
150-500DP304	Ø150	Ø200	500	69,07 €
180-500DP304	Ø180	Ø230	500	77,52 €
200-500DP304	Ø200	Ø250	500	93,09 €
250-500DP304	Ø250	Ø300	500	111,97 €
300-500DP304	Ø300	Ø350	500	139,24 €
350-500DP304	Ø350	Ø450	500	149,94 €
400-500DP304	Ø400	Ø500	500	175,00 €
450-500DP304	Ø450	Ø550	500	193,42 €
500-500DP304	Ø500	Ø600	500	257,08 €

tubo Macho - Hembra (Inox 304-Interior y Exterior)

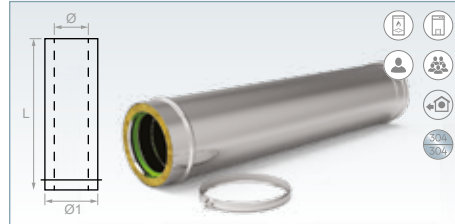

CÓDIGO	Ø	Ø1	L	€/UD
10-1000DP304	Ø100	Ø150	1000	88,16 €
130-1000DP304	Ø130	Ø180	1000	96,18 €
150-1000DP304	Ø150	Ø200	1000	106,97 €
180-1000DP304	Ø180	Ø230	1000	119,10 €
200-1000DP304	Ø200	Ø250	1000	145,07 €
250-1000DP304	Ø250	Ø300	1000	184,69 €
300-1000DP304	Ø300	Ø350	1000	219,97 €
350-1000DP304	Ø350	Ø450	1000	256,49 €
400-1000DP304	Ø400	Ø500	1000	292,06 €
450-1000DP304	Ø450	Ø550	1000	321,32 €
500-1000DP304	Ø500	Ø600	1000	354,67 €

TUBOS TELESCÓPICOS

tubo telescópico (Inox 304-Interior y Exterior)



CÓDIGO	Ø	Ø1	L. MÁX	L. MIN	€/UD
100TLDP304	Ø100	Ø150	884	507	109,64 €
130TLDP304	Ø130	Ø180	884	507	119,55 €
150TLDP304	Ø150	Ø200	884	507	132,96 €
180TLDP304	Ø180	Ø230	884	507	146,37 €
200TLDP304	Ø200	Ø250	884	507	174,95 €
250TLDP304	Ø250	Ø300	884	507	218,66 €
300TLDP304	Ø300	Ø350	884	507	251,14 €
350TLDP304	Ø350	Ø450	884	507	310,80 €
400TLDP304	Ø400	Ø500	884	507	375,05 €
450TLDP304	Ø450	Ø550	884	507	403,01 €
500TLDP304	Ø500	Ø600	884	507	415,56 €

CODOS

Codo 90° (Inox 304-Interior y Exterior)



CÓDIGO	Ø	Ø1	A	B	€/UD
10-90DP304	Ø100	Ø150	175	250	131,08 €
130-90DP304	Ø130	Ø180	186	276	139,20 €
150-90DP304	Ø150	Ø200	200	300	150,69 €
180-90DP304	Ø180	Ø230	210	325	174,17 €
200-90DP304	Ø200	Ø250	215	340	190,42 €
250-90DP304	Ø250	Ø300	252	402	230,04 €
300-90DP304	Ø300	Ø350	275	450	271,68 €
350-90DP304	Ø350	Ø450	327	552	401,75 €
400-90DP304	Ø400	Ø500	355	605	478,85 €
450-90DP304	Ø450	Ø550	380	655	694,32 €
500-90DP304	Ø500	Ø600	446	746	784,34 €

Codo 45° (Inox 304-Interior y Exterior)



CÓDIGO	Ø	Ø1	A	B	€/UD
10-45DP304	Ø100	Ø150	75	126	65,19 €
130-45DP304	Ø130	Ø180	79	141	74,52 €
150-45DP304	Ø150	Ø200	82	148	75,77 €
180-45DP304	Ø180	Ø230	87	159	87,85 €
200-45DP304	Ø200	Ø250	89	166	97,01 €
250-45DP304	Ø250	Ø300	97	184	117,15 €
300-45DP304	Ø300	Ø350	105	202	137,94 €
350-45DP304	Ø350	Ø450	118	237	205,46 €
400-45DP304	Ø400	Ø500	126	255	243,38 €
450-45DP304	Ø450	Ø550	133	272	348,80 €
500-45DP304	Ø500	Ø600	140	290	392,93 €

COMPLEMENTOS

Junta estanqueidad para repuesto



CÓDIGO	Ø	€/UD
10JTSPDPISIL	Ø100	1,93 €
130JTSPDPISIL	Ø130	2,70 €
150JTSPDPISIL	Ø150	3,71 €
180JTSPDPISIL	Ø180	5,29 €
200JTSPDPISIL	Ø200	6,05 €
250JTSPDPISIL	Ø250	9,35 €
300JTSPDPISIL	Ø300	11,14 €
350JTSPDPISIL	Ø350	18,57 €
400JTSPDPISIL	Ø400	21,23 €
450JTSPDPISIL	Ø450	23,52 €
500JTSPDPISIL	Ø500	25,95 €

TES Y TAPES

Te 90° sin tapón (Inox 304-Interior y Exterior)



CÓDIGO	Ø	Ø1	A	B	C	€/UD
10TE90DP304	Ø100	Ø150	440	242	150	113,68 €
130TE90DP304	Ø130	Ø180	440	242	165	121,72 €
150TE90DP304	Ø150	Ø200	440	242	175	125,93 €
180TE90DP304	Ø180	Ø230	440	242	190	179,66 €
200TE90DP304	Ø200	Ø250	440	242	200	190,50 €
250TE90DP304	Ø250	Ø300	440	242	225	231,68 €
300TE90DP304	Ø300	Ø350	440	270	250	269,34 €
350TE90DP304	Ø350	Ø450	440	320	300	457,88 €
400TE90DP304	Ø400	Ø500	440	345	325	539,96 €
450TE90DP304	Ø450	Ø550	440	370	350	602,25 €
500TE90DP304	Ø500	Ø600	440	390	375	720,70 €

Tape con purga (Inox 304-Interior y Exterior)



CÓDIGO	Ø	Ø1	A	B	€/UD
10TAPECONDDP304	Ø100	Ø150	75	3/4"	26,18 €
130TAPECONDDP304	Ø130	Ø180	75	3/4"	31,44 €
150TAPECONDDP304	Ø150	Ø200	75	3/4"	31,95 €
180TAPECONDDP304	Ø180	Ø230	75	3/4"	33,47 €
200TAPECONDDP304	Ø200	Ø250	75	3/4"	38,34 €
250TAPECONDDP304	Ø250	Ø300	75	3/4"	45,49 €
300TAPECONDDP304	Ø300	Ø350	75	3/4"	51,98 €
350TAPECONDDP304	Ø350	Ø450	75	3/4"	165,48 €
400TAPECONDDP304	Ø400	Ø500	75	3/4"	186,83 €
450TAPECONDDP304	Ø450	Ø550	75	3/4"	206,54 €
500TAPECONDDP304	Ø500	Ø600	75	3/4"	225,15 €

COMPLEMENTOS

Complementos para
instalaciones de calefacción



Armarios



Los armarios se entregan desmontados en su correspondiente caja de cartón.

Son de montaje fácil y rápido.

Los dibujos de las piezas son orientativos, FIG S.L. se reserva el derecho de cambiar las características de los productos sin previo aviso.

Las dimensiones de las piezas son aproximadas, FIG S.L. no se hace responsable de problemas en la instalación de las mismas.



Armario cubre calentador estanco (Acero pintado)



CÓDIGO	ALTO	ANCHO	PROFUNDO	€/UD
800430250CALEST	800	430	250	97,21 €

Armario cubre calentador estanco (Acero pintado)



CÓDIGO	ALTO	LARGO	PROFUNDO	€/UD
800500400ARMESTP	800	500	400	110,66 €
900500400ARMESTG	900	500	400	115,32 €
1000550440ARMUNI	1000	550	440	124,63 €
800480300ARMPEQ	800	480	300	102,50 €

Tejadillo para armario cubrecaldera (Acero pintado)



CÓDIGO	ALTO	ANCHO	PROFUNDO	€/UD
70600500TECHOARM	70	600	500	37,27 €

Kit calentador para exterior 610 a 80



CÓDIGO	ALTO	ANCHO	PROFUNDO	€/UD
6108KCCCALEXTP1	800	500	400	72,22 €

Nebulizador

Nuvola



CÓDIGO	€/UD
NUVOLA	consultar

Una solución cómoda y práctica que además le aportará frescor en los días más calurosos. NUVOLA puede adaptarse a todos los aires acondicionados existentes sin modificar su funcionamiento.

Montaje y mantenimiento rápido y sencillo.

Dimensiones:

- Alto: 155 mm
- Ancho: 155 mm
- Largo: 70 mm.



NUVOLA condens



CÓDIGO	€/UD
NUVOLACONDENS	consultar

Kit con bomba de nebulización para calderas de condensación.

- Fácil instalación / sin obras
- No se necesita desagüe
- Alcance de hasta 50 m. en horizontal y 5 m. en vertical
- Capacidad de evacuar 5 l/h



aguaflex

Tubo rollo 30 m.



CÓDIGO	MEDIDAS	Ø	€/UD
070227	30 m.	3/8"	244,98 €
070202	30 m.	1/2"	310,56 €
070212	30 m.	3/4"	444,03 €
070213	30 m.	1"	570,89 €

Tubo rollo



CÓDIGO	MEDIDAS	Ø	€/UD
070201	4 m.	3/8"	23,56 €
070205	4 m.	1/2"	43,55 €
070206	4 m.	3/4"	62,61 €
070230	4 m.	1"	81,66 €

Tuerca



CÓDIGO	Ø	€/UD
070221	3/8"	1,52 €
070210	1/2"	1,73 €
070211	3/4"	2,52 €
070224	1"	4,52 €

Plantilla



CÓDIGO	Ø	€/UD
037059	1/2" y 3/4"	48,46 €
AMB0005	3/8" y 1"	52,26 €

Cortatubo



CÓDIGO	Ø	€/UD
070217		70,88 €

Remachador universal para tuercas de 3/8", 1/2", 3/4" y 1"



CÓDIGO	Ø	€/UD
037055		149,53 €

Kit aguaflex



CÓDIGO	Ø	€/UD
037051/V		282,23 €

El Kit Aguaflex está formado por:
20 tuercas
Plantilla 1/2" y 3/4".
Remachador tuercas de 3/8", 1/2", 3/4" y 1".
Cortatubos.

CÓDIGO	€/UD
SOPORTEAIRE45	44,55 €



Detalle interior metálico de 2 mm de grosor de una sola hoja doblado y nervados para mayor robustez.



Detalle regulación nivel pared vertical mediante rueda excéntrica integrada.



Detalle Silents-Bloks integrados en el mismo molde termoplástico.

Soportes fabricados en una hoja de acero cincado de 2 mm de grosor por estampación con nervaduras para mayor rigidez, sin soldaduras ni uniones mecánicas por tornillos.

Revestidos con material termoplástico que les otorga una gran resistencia a la corrosión y a los agentes atmosféricos.

Silent-blocks integrados y posibilidad de regulación del ángulo de apertura mediante una rueda excéntrica situada en el lateral del soporte.

Características principales:

- Perfecta estabilidad dimensional y mecánica con temperaturas entre -10°C y 55°C.
- Gran resistencia al envejecimiento por radiación natural y salitre.
- Gran resistencia a bases y ácidos fuertes.
- Peso máximo admitido 100 kg por pareja.
- Tornillos y tuercas incluidos (4 unidades de cada).
- Color gris seda.
- Dimensiones:
 - Alto: 365 mm.
 - Ancho: 55 mm.
 - Largo: 490 mm.
 - Superficie útil apoyo máquina: 420 mm.

IronStrong

Fuerte y Seguro

CÓDIGO	€/UD
LCSOPORTEAIRE4	15,60 €

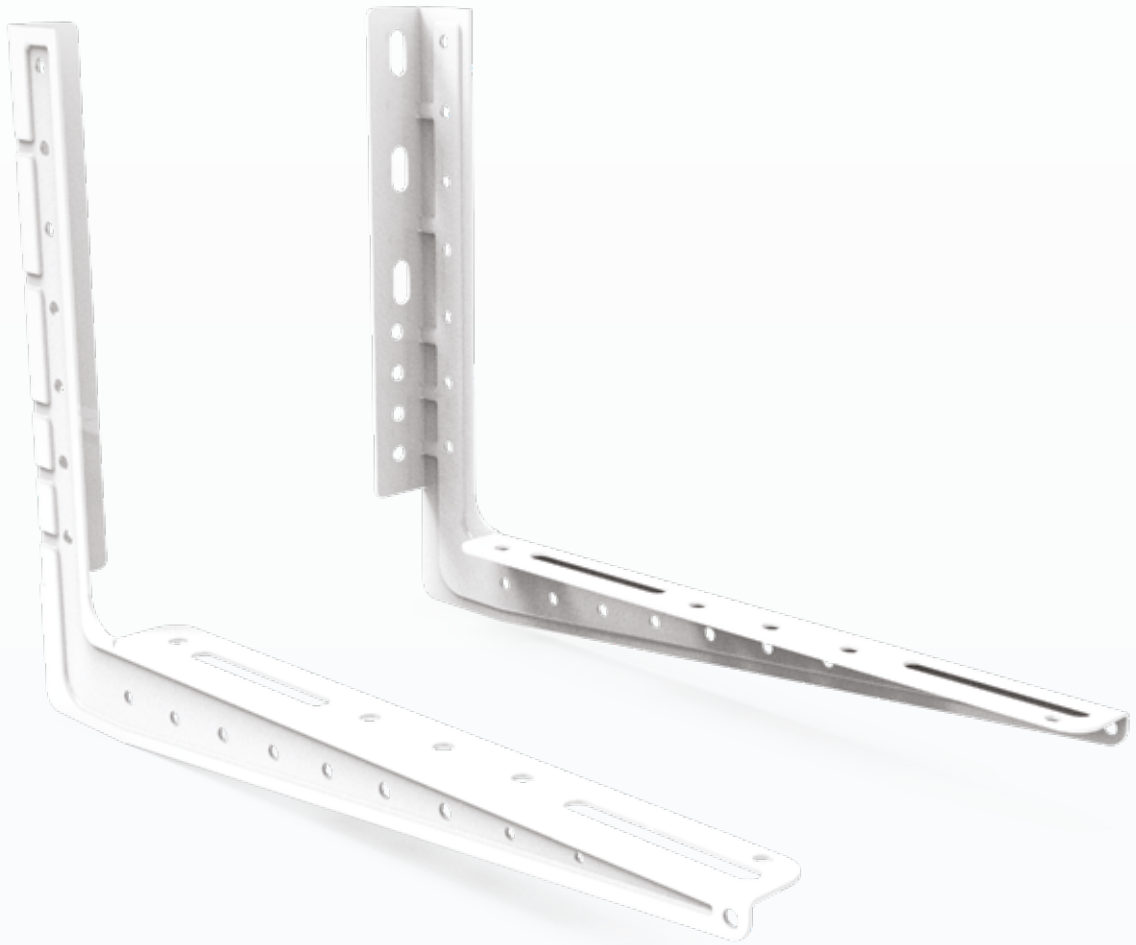

Óptima resistencia a la intemperie gracias a un tratamiento anticorrosión y pintado epoxi de calidad. Color seda.



Máxima resistencia gracias al plegado por estampación de una sola hoja de acero de 2 mm. Sin soldaduras o uniones mecánicas.

IronStrong, un nuevo soporte metálico para sujeción de máquinas de aire acondicionado. IronStrong está fabricado por estampación de una sola hoja de acero de 2 mm de espesor.

IronStrong tiene una resistencia de hasta 100 kg y es el único soporte que no presenta ninguna soldadura o unión mecánica en el ángulo, el punto de mayor esfuerzo.

IronStrong recibe un tratamiento anticorrosión y se termina con un recubrimiento de pintura epoxi de color SEDA. Esto le confiere una óptima resistencia a la intemperie.

IronStrong se comercializa en las medidas de:

- 350 mm en la vertical (fijación a pared)
- 450 mm en la horizontal (fijación a máquina)

OMI - i W

Sistemas de conductos para evacuación de humos de campanas en cocinas industriales y sectorizaciones



Disponemos de todos los conductos y componentes para realizar este tipo de instalaciones.

Esta familia de conductos se comercializan sólo con presupuesto bajo pedido.



EI30 (ve ↔ o)

EI30 (ho ↔ o)

Conductos para evacuación de humos de combustión, certificada EI30, para extracción de humos en cocinas industriales y ventilación de locales de riesgo de incendio.

Características:

- Material interior: Acero inoxidable AISI 304.
- Material exterior: Acero inoxidable AISI 304.
- Material aislante: Lana de roca 35 mm. espesor
- Espesor mínimo: 0,5 mm.
- Combustible: Gas o gasoil NO condensación.
- Temperatura máxima:
 - 200°C con junta.
 - 600°C sin junta.
- Unión entre piezas: Machihembrada.
- Color: Acero inox.
- Junta de estanqueidad: Silicona.
- Designación de producto:
 - Sistema con junta:
 - EN1856-2-T200-P1-W-Vm-L20040-O(00)
 - Sistema sin junta:
 - EN1856-2-T600-N1-W-Vm-L20040-O(45)
- Diámetros disponibles:
 - ø80 - ø100 - ø125 - ø150 - ø175 - ø200 - ø250 - ø300 - ø350 - ø400 - ø450 - ø500 - ø550 - ø600 - ø650 - ø700 - ø750 - ø800



Los dibujos de las piezas son orientativos, FIG S.L. se reserva el derecho de cambiar las características de los productos sin previo aviso.

Las dimensiones de las piezas son aproximadas, FIG S.L. no se hace responsable de problemas en la instalación de las mismas.





Sistemas de conductos para evacuación de humos de grupos electrógenos



Disponemos de todos los conductos y componentes para realizar este tipo de instalaciones.

Esta familia de conductos se comercializan sólo con presupuesto bajo pedido.

Conductos para evacuación de humos para grupos electrógenos.

Características.

- Material interior: Acero inoxidable AISI 304.
- Material exterior: Acero inoxidable AISI 304.
- Material aislante: Lana de roca 35 mm. espesor.
- Espesor mínimo pared interior: 0,5 mm.
- Unión entre piezas: Machihembrada.
- Junta estanqueidad: Silicona.
- Selladas con silicona.
- Temperatura máxima 600°C.
- Color Inox.
- Designación de producto:
 - T250-H1-W-Vm-L20050-O-50
 - T600-H2-D-Vm-L20050-O-75
- Diámetros disponibles:
 - $\varnothing 80$ - $\varnothing 100$ - $\varnothing 125$ - $\varnothing 150$ - $\varnothing 175$ - $\varnothing 200$ - $\varnothing 250$ - $\varnothing 300$ - $\varnothing 350$ - $\varnothing 400$ - $\varnothing 450$ - $\varnothing 500$ - $\varnothing 550$ - $\varnothing 600$



Los dibujos de las piezas son orientativos, FIG S.L. se reserva el derecho de cambiar las características de los productos sin previo aviso.

Las dimensiones de las piezas son aproximadas, FIG S.L. no se hace responsable de problemas en la instalación de las mismas.

Condiciones de venta

Precios

Los precios incluidos en esta tarifa tiene valor indicativo y no constituyen una oferta en firme por parte de FIG, S.L. Esta tarifa no incluye impuestos y anula todas las anteriores.

Características

FIG, S.L., se reserva el derecho de modificar las características de sus productos sin previo aviso.

Forma de pago

Pago a 60 días fecha factura. Toda mercancía es propiedad de FIG, S.L., hasta que no se haya hecho efectivo su cobro total conforme factura.

Suministro

Se suministrarán solamente cajas enteras.

Portes

Se enviará a portes pagados los pedidos por un importe neto superior a 600 euros. Envíos a Baleares portes pagados para pedidos por un importe neto superior a 1800 euros. Si el cliente desea modalidades de transporte diferentes a las elegidas por FIG, S.L., el envío se realizará a portes debidos. Consultar envíos a Ceuta, Melilla y Canarias.

Se recomienda comprobar el perfecto estado de los precintos y embalajes al recibir la mercancía, en caso de anomalías hacerlo constar en albarán de entrega de transporte, comunicando por escrito dichas anomalías a FIG, S.L., en un plazo máximo de 24 horas desde la recepción del envío.

Garantía

Todos nuestro productos están garantizados contra defectos de material o fabricación.

La garantía cubre el cambio o reparación de las piezas defectuosas (previa inspección de las mismas por FIG, S.L.) así como los portes que se originen, siempre y cuando los defectos no sean causados por un uso anormal.

Toda reclamación deberá notificarse por escrito a FIG, S.L., en un plazo de 24 horas a partir de la recepción de material.

Litigio

FIG, S.L., en caso de necesidad de competencias jurídicas se someterá expresamente a los Tribunales de Zaragoza.

Devolución de mercancía

En ningún caso se aceptarán devoluciones sin previa autorización de FIG, S.L. No se admitirán devoluciones de piezas fabricadas según diseño del cliente. Las devoluciones se aceptarán a portes pagados. Todas las devoluciones deberán ir acompañadas de fotocopia de la factura original. FIG, S.L., se reserva el derecho a examinar la mercancía devuelta, que para ser aceptada deberá estar en las mismas condiciones en que fue remitida al cliente (piezas y embalaje). En caso de producirse una devolución se generará una nota de cargo de un 10 % del valor neto en concepto de gastos derivados de la manipulación, recuento e inspección del producto devuelto.



Conductos y componentes para evacuación y ventilación

Aeroplast

Chimeplast[®]

ALUONE

Keramik

ChimeNOX[®]

COMPLEMENTOS

Polígono El Borao 9D · 50172 Alfajarín
Zaragoza · España

Tel. 976 10 70 46 · Fax 976 10 71 78
email: fig@fig.es

Apdo. de Correos 82
50171 La Puebla de Alfindén
Zaragoza · España

www.fig.es

Apúntate a nuestra Newsletter y
síguenos en RRSS

